

Omega

StreetFlow

Multimedia Portable Speaker System

OG09B/S

BLUETOOTH
Stereo Sound



EN

RO

PL

ES

IT

RU

FR

SK

USER MANUAL

**Thank you for purchasing.
Before using please read user manual carefully.**

Note:

1. Please charge the device before first run.
2. Please turn off the device when the battery is charging, it's good for the life of battery, also Please use the dedicated equipment for battery charging attached in the package.
3. Please charge at least 4hours for the first time, next time could be 2-3 hours.
5. Please don't put the product on wet surfaces or expose to humid environment.
6. Please don't put product under hot sunshine, the max. working temperature is 45'c and also avoid fires.
7. Please don't tear open the device

Appearance and function key:

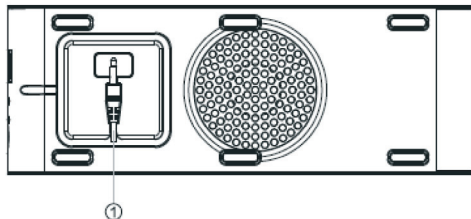
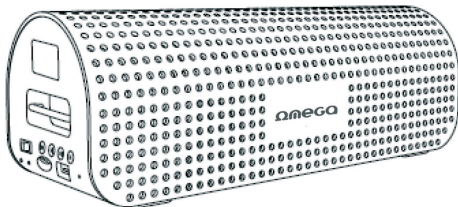

① 3.5mm audio input jack

1. on/off
2. indicator
3. charge and Bluetooth indicator
4. last song/volume decrease
5. play/pause
6. next song/volume increase
7. mode
8. TF card slot
9. micro USB
10. MIC

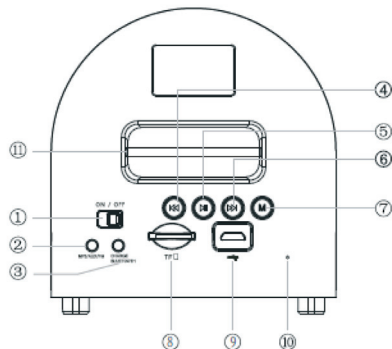

1. Short press key no 4: last song, last channel in FM mode.
Long press: decrease volume
2. Play/pause: search channel automatically in FM mode
3. Short press key no 6: next song, next channel in FM mode.
Long press: increase volume
4. Mode key: change mode: PALY, AUX, FM, BLUETOOTH

Insert microSD card, music from microSD card will be played as default.
If there is no microSD card, the default status is Bluetooth.

1. Bluetooth: change to bluetooth mode, please open your mobile phone to search bluetooth, you will find OMEGA OG09 to match, insert PIN(0000), then the devices should be paired.
2. Bluetooth handsfree: in Bluetooth mode, when already paired with your phone, while having an incoming call, you just press then you could pick up your phone by speaker. Press again to finish the call.
3. Intelligent voice notice: while changing the mode, NZ-201 will play a voice message to inform how to use the speaker
4. TF card play: support TF card, play MP3,WMA file
5. AUX LINE IN: attached 3.5mm audio cable, connect with PC, MP3/MP4, IPOD/iPhone easily
6. FM radio 76-108MHZ
7. USB charge: micro USB cable connect PC USB jack other USB adaptor for charging
8. Built-In Li-battery: built-in 4000mAh LI-battery, no need outlet power

**Dziękujemy za zakup urządzenia.
Proszę dokładnie zapoznać się z instrukcją obsługi
przed pierwszym uruchomieniem.**

Uwaga:

1. Przed pierwszym uruchomieniem ładuj akumulator przynajmniej 4 godziny. Czas ładowania wynosi ok. 2 – 3 godzin.
2. Aby wydłużyć czas działania akumulatora wyłącz urządzenie podczas ładowania. Do ładowania urządzenia używaj oryginalnej ładowarki dołączonej do zestawu.
3. Po dłuższym czasie nieużywania urządzenia naładuj akumulator.
4. Nie używaj urządzenia w wilgotnym otoczeniu, na słońcu i w temperaturze powyżej 40 stopni Celsjusza.
5. Nie otwieraj urządzenia samodzielnie, w przypadku awarii zgłoś się do serwisu.

Wygląd urządzenia:

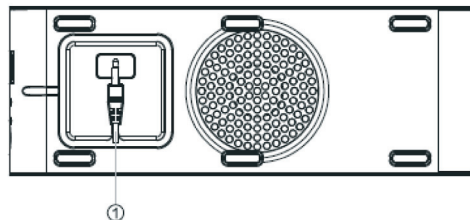
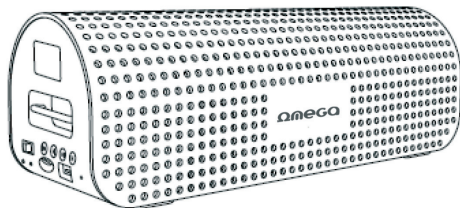

① 3.5mm audio input jack

1. Włącz/Wyłłącz urządzenie
2. Dioda
3. Dioda ładowania i Bluetooth.
4. Poprzedni utwór / zmniejszanie głośności
5. Odtwarzanie / Pauza
6. Następny utwór / zwiększanie głośności
7. Wybór trybu działania
8. Slot na karty microSD/HC
9. microUSB
10. Mikrofon
11. Uchwyt na pasek

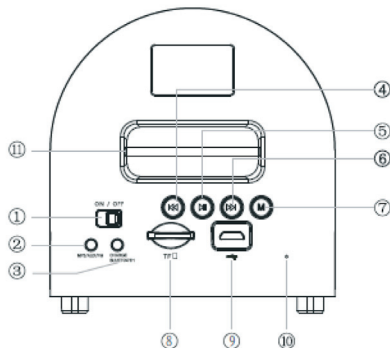

Obsługa:

- naciśnij krótko przycisk nr 4: poprzedni utwór / poprzedni kanał w trybie FM. Naciśnij dłużej: zmniejszanie głośności
- naciśnij przycisk nr 5 aby odtwarzać / zatrzymać utwór. W trybie FM automatycznie wyszukaj kanały
- naciśnij krótko przycisk nr 6: następny utwór / poprzedni kanał w trybie FM. Naciśnij dłużej: zwiększanie głośności
- przycisk nr 7: wybór trybu działania pomiędzy: Play, AUX, FM, Bluetooth

Po włożeniu karty pamięci microSD muzyka znajdująca się na karcie będzie automatycznie odtwarzana. Jeśli nie ma karty w czytniku, domyślny status to Bluetooth.

1. Naciśnij przycisk nr 7 (wybór trybu działania) i wybierz tryb Bluetooth. Włącz wyszukiwanie urządzeń Bluetooth na swoim telefonie i wybierz model OMEGA OG09. Wpisz pin: 0000 (4 zera).
2. Aby odebrać telefon po sparowaniu urządzenia z telefonem Bluetooth naciśnij przycisk nr 5 aby odebrać połączenie. Naciśnij przycisk ponownie aby zakończyć połączenie.
3. Inteligentny system powiadamiania głosowego: system poinformuje o rodzaju wybranego trybu w języku angielskim.
4. Czytnik kart pamięci obsługuje karty microSD i microSDHC. Format obsługiwanej muzyki: MP3, WMA
5. AUX Line In: podłącz kabel z wtyczką mini jack 3,5" do komputera, MP3/MP4 playera lub innego urządzenia aby odtworzyć muzykę.
6. FM Radio działa na częstotliwościach 76 – 108MHz
7. Ładowanie urządzenia: podłącz kabel do złącza microUSB aby naładować urządzenie.
8. Wbudowana bateria Litowo jonowa o pojemności 4000mAh, nie wymaga zewnętrznego zasilania.
9. Czas działania urządzenia po naładowania akumulatora: ok. 4 godziny.

**Grazie per aver acquistato.
Prima dell'utilizzo leggere attentamente il manuale d'uso.**

Attenzione:

1. Si prega di caricare il dispositivo prima di prima esecuzione.
2. Si prega di spegnere il dispositivo quando la batteria è in carica, è un bene per la durata della batteria, anche prega di utilizzare l'apparecchio dedicato per ricarica della batteria collegata nel pacchetto.
3. Si prega di caricare almeno 4 ore per la prima volta, la prossima volta potrebbe essere di 2-3 ore.
5. Si prega di non mettere il prodotto su superfici bagnate o esporre a ambiente umido.
6. Si prega di non mettere prodotto sotto il sole caldo, il max. temperatura di esercizio è 45 ° C e anche evitare incendi.
7. Si prega di non lacerare il dispositivo

Aspetto e tasto funzione:

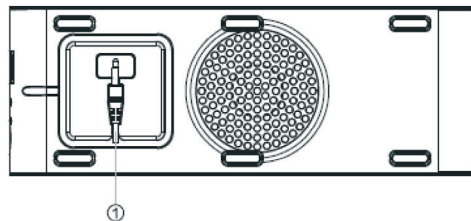
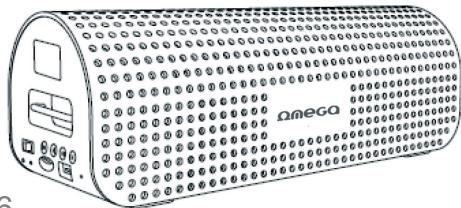

① 3.5mm audio input jack

1. on / off
2. indicatore
3. di carica e indicatore Bluetooth
4. ultima canzone / diminuire il volume
5. riproduzione / pausa
- brano successivo / aumenta il volume
6. modo
7. TF card slot
8. TF card slot
9. micro USB
10. MIC

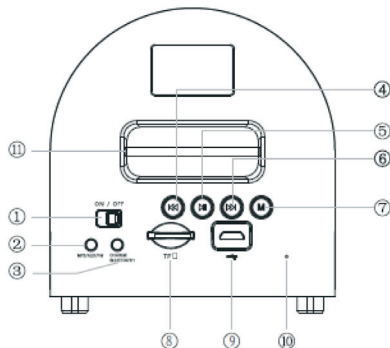

1. Premere il tasto breve n° 4: ultima canzone, ultimo canale in modalità FM. Pressione lunga: diminuire il volume
2. Play / Pausa: la ricerca dei canali automaticamente in modalità FM
3. Premere il tasto breve n° 6: brano successivo, canale successivo in modalità FM. Pressione lunga: aumenta il volume
4. Modalità chiave: modalità di modifica: paly, AUX, FM, BLUETOOTH
Inserire la scheda microSD, musica da microSD card sarà giocata come di default.
Se non è presente una scheda microSD, lo stato di default è Bluetooth.

1. Bluetooth: passare alla modalità bluetooth, si prega di aprire il telefono cellulare per la ricerca bluetooth, troverete OMEGA OG09 per abbinare, inserire il PIN (0000), i dispositivi devono essere accoppiati.
2. Bluetooth viva voce: in modalità Bluetooth, quando già accoppiato con il telefono, pur avendo una chiamata in arrivo, è sufficiente premere allora si potrebbe prendere il telefono da un parlante. Premere di nuovo per terminare la chiamata.
- Voce 3. Intelligent avviso: mentre si cambia la modalità, NZ-201 avrà un messaggio vocale per informare su come utilizzare l'altoparlante
4. TF gioco di carte: il supporto carta di TF, gioco MP3, file WMA
- LINE IN 5. AUX: collegato cavo audio da 3,5 mm, il collegamento con il PC, MP3/MP4, iPod / iPhone facilmente
6. FM radio (76-108MHz)
7. USB carica: micro USB Cavo di connessione PC USB altro jack USB
Adattatore per la ricarica
8. Built-in Li-batteria: built-in 4000mAh Li-batteria, non c'è bisogno di potenza di uscita.

Merci pour votre achat.

Avant d'utiliser le produit veuillez lire attentivement ce manuel d'utilisateur.

ATTENTION :

1. Veuillez charger l'appareil avant le premier démarrage.
2. Veuillez éteindre le dispositif quand la batterie est en charge, c'est bon pour la vie de la batterie, veuillez aussi utiliser le matériel fourni pour charger la batterie
3. Veuillez charger pendant au moins 4hours pour la première fois, ensuite pour recharger entre 2-3 heures.
5. Ne pas mettre le produit sur des surfaces humides ou l'exposer à l'environnement humide.
6. Ne mettez pas le produit sous le soleil chaud, la température de fonctionnement maximum est 45 c° et éviter aussi les feux.
7. Veuillez ne pas ouvrir en déchirant le dispositif

Apparence et touche de fonction

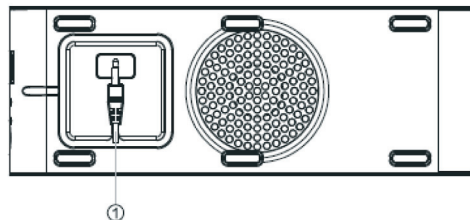
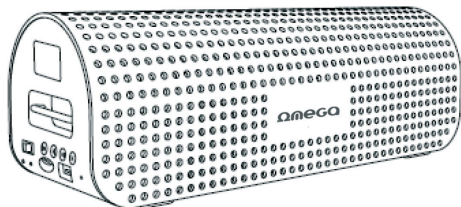

① 3.5mm audio input jack

1. Allumer / éteindre
2. indicateur
3. charge et indicateur bluetooth
4. dernière chanson et baisse de volume
5. lecture / pause
6. prochaine chanson / hausse de volume
7. mode
8. prise de carte TF
9. micro USB
10. MIC

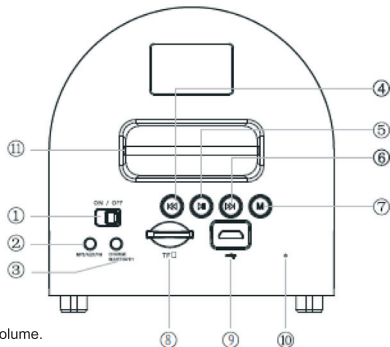

1. Appuyez rapidement sur la touche numéroté
- 4: dernière chanson, dernière chaîne sur le mode FM. Appuyez longuement pour baisser le volume.
2. Lecture/pause: rechercher chaîne automatiquement dans le mode FM.
3. Appuyez rapidement sur la touche 6 pour : prochaine chanson, chaîne suivante sur le mode FM. Appuyez longuement pour : augmenter le volume.
4. Clé de mode : changer le mode PALY AUX FM BLUETOOTH

Insérer la carte microSD,, la musique de cette carte sera jouée par défaut.
S'il n'y a pas de carte DS, le statut par défaut est Bluetooth.

1. Bluetooth: changer le mode à Bluetooth, veuillez ouvrir votre téléphone portable pour recherché le Bluetooth, vous trouverez le réseau OMEGA OG09 à joindre, insérer PIN(0000), les deux périphériques devraient maintenant être liés.
2. Bluetooth mains libres : dans le mode Bluetooth, quand vous êtes rejoints à votre portable, quand vous avez un appel entrant, appuyez et vous pouvez décrocher l'appel avec les enceintes. Appuyez encore pour finir l'appel.
3. Notice de voix intelligent : pendant que vous changez de mode , NZ-201 jouera un message vocale pour vous informer comment utiliser les enceintes.
4. Lecture de carte TF : support de carte TF, lecture de MP3, fichier WMA
5. Rentrée auxiliaire: attachez un câble audio 3.5mm, connectez votre PC,MP3/MP4, IPOD/iPhone facilement
6. FM radio 76-108MHZ
7. USB charge: connecteur de câble micro USB
8. Batterie lithium: batterie de 4000mAh intégré, pas besoin de source de puissance externe.

**Vă mulțumim pentru achiziționarea.
Înainte de a utiliza vă rugăm să citiți cu atenție manualul de utilizare.**

Atentie:

1. Vă rugăm să încărcați aparatul înainte de prima rulare.
2. Vă rugăm să opriți aparatul atunci când bateria se încarcă, e bine pentru viață a bateriei, Vă rugăm, de asemenea, folosiți echipament dedicat pentru încărcarea bateriei atașate în pachet.
3. Vă rugăm să încărcați cel puțin 4 oră pentru prima dată, data viitoare ar putea fi de 2-3 ore.
5. Vă rugăm să nu puneți produsul pe suprafețe umede sau expuneți la mediu umed.
6. Vă rugăm să nu puneți produsul sub soarele fierbinte, max. Temperatura de lucru este, de asemenea, și pentru a evita 45°C incendii.
7. Vă rugăm să nu rupă deschis aparatul

Aspect și funcții-cheie:

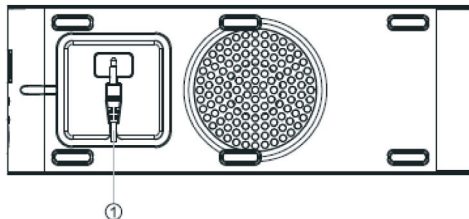
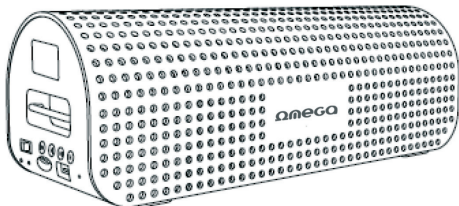

① 3.5mm audio input jack

1. on / off
2. indicator
3. încărcare și indicatorul Bluetooth
4. Ultima melodie / reducerea volumului de
5. redare / pauză
6. următor melodie / volum creștere
7. mod
8. Slot pentru card TF
9. micro USB
10. MIC

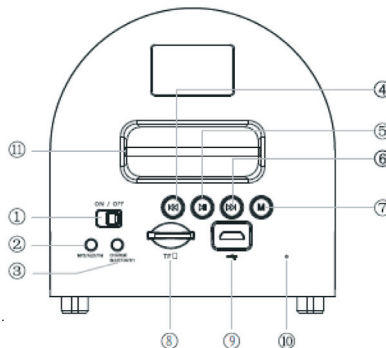

1. Apăsăți tasta scurtă nr 4: ultima melodie, ultimul canal în modul FM. Apăsare lungă: reducerea volumului de
2. Redare / pauză: canal de căutare în mod automat în modul FM
3. Apăsăți tasta scurtă nr 6: melodia următoare, canalul următor în modul FM. Apăsare lungă: cantitate creștere
4. Tasta Mod: modul de schimbare: palid, AUX, FM, Bluetooth

Inserare card microSD, muzica de card microSD va fi jucat ca implicit.
Dacă nu există nici un card microSD, Bluetooth starea implicită este.

1. Bluetooth: schimba modul Bluetooth, vă rugăm să deschideți telefonul tău mobil pentru a căuta bluetooth, veți găsi OMEGA OG09 pentru a se potrivi, introduceți codul PIN (0000), apoi dispozitivele ar trebui să fie împerecheate.
2. Bluetooth mâini libere: în modul Bluetooth, atunci când deja împerecheat cu telefonul, având în același timp un apel, apăsați pur și simplu, atunci ai putea ridica telefonul de speaker. Apăsăți din nou pentru a termina apelul.
3. Notă vocală Intelligent: în timp ce schimbarea modului, NZ-201 va reda un mesaj vocal pentru a informa cum să utilizați difuzorul
4. TF carte de joc: suport TF carte, redare MP3, WMA fișier
5. AUX LINE IN: anexat cablu audio de 3.5mm, conectați cu PC-ul, MP3/MP4, iPod / iPhone cu ușurință
6. FM de radio (76-108MHz)
7. USB de incarcare: micro USB Cablu de conectare PC USB mufa USB alte
Adaptor pentru încărcare
8. Incorporata- baterie Litium: Incorporata baterie 4000mAh LI-, nu este nevoie priza

Gracias por su compra.

Antes de utilizar, por favor lea detenidamente el manual de usuario.

Nota:

1. Por favor, cargue el dispositivo antes de su primer uso.
2. Por favor, apague el dispositivo cuando la batería se este cargando utilizando el cargador especializado para cargarlo que se adjunta en el paquete. Mantener el dispositivo apagado es bueno para la vida de la batería.
3. Por favor, cargue por lo menos 4 horas la primera vez, las proximas pueden ser de 2-3 horas.
4. Por favor, no ponga el product sobre superficies mojadas y no lo exponga a ambientes humedos.
5. Por favor, no coloque el producto bajo el sol, la temperature maxima para que el dispositivo trabaje adecuadamente es de 45°c, tambien tener en cuenta, para evitar incendios.
6. Por favor, no abrir violentamente el dispositi

Apariencia y función de las teclas:

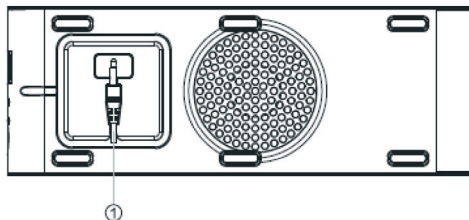
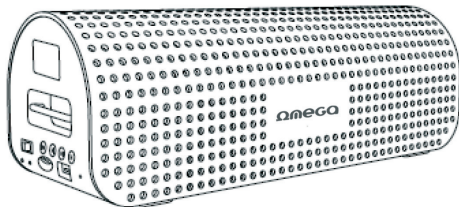

① 3.5mm audio input jack

1. Encender/Apagadar
2. Indicador
3. Indicador de carga y Bluetooth
4. Última canción/Disminuir volumen
5. Sonar/Pausar
6. Siguiente canción/Aumentar volumen
7. Modo
8. Ranura para tarjeta TF
9. Puerto micro USB
10. Microfono

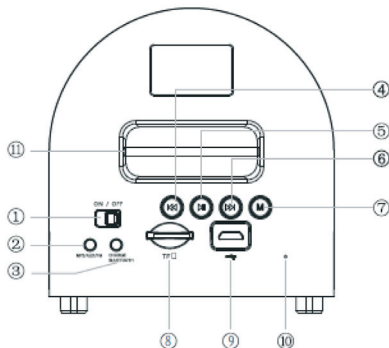

1. Pulse brevemente la tecla n ° 4: última canción, el último canal en el modo FM. Pulsación larga: disminuye el volumen.
2. Reproducir / pausar: búsqueda de canales automáticamente en el modo FM.
3. Pulse brevemente la tecla n ° 6: canción siguiente, siguiente canal en el modo FM. Pulsación larga: aumenta el volumen.
4. Tecla Mode: modo de cambio: PLAY, AUX, FM, Bluetooth

Inserte la tarjeta microSD, la música desde una tarjeta microSD se reproducirá de forma predeterminada. Si no hay una tarjeta microSD, el estado por defecto es Bluetooth.

1. Bluetooth: cambie al modo de bluetooth, por favor, abra su teléfono móvil para buscar bluetooth, usted encontrará OMEGA OG09 en la lista, introduzca el PIN (0000), a continuación, los dispositivos deben estar vinculados.
2. Bluetooth manos libres: en el modo Bluetooth, cuando ya este emparejado con el teléfono, mientras se tiene una llamada entrante, basta con contestar desde su telefono y tener una llamada por altavoz. Pulse de nuevo para terminar la llamada.
3. Aviso de voz Inteligente: al cambiar el modo, NZ-201 se reproducirá un mensaje de voz para informar cómo utilizar los altavoces.
4. Reproducir tarjeta TF: soporta tarjeta TF, reproduce MP3, archivos WMA
5. Líneas auxiliares: contiene cable de audio de 3.5mm, conecta con PC, MP3/MP4, iPod / iPhone fácilmente.
6. Radio FM (76-108MHz)
7. Cargador vía USB: cable para conectarse desde micro USB a USB del PC. Adaptador para cargarlo.
8. Batería de Lito: construida en 4000mAh, sin necesidad de toma de corriente.

Благодарим Вас за покупку.

Перед использованием прочитайте инструкцию внимательно.

ВНИМАНИЕ:

1. Пожалуйста, зарядите устройство перед первым запуском.
2. Пожалуйста, выключите устройство, когда батарея заряжается, это хорошо для жизни батареи, а также пожалуйста, используйте специальное оборудование для зарядки аккумулятора, прилагается в комплекте.
3. Пожалуйста, заряжаться, как минимум 4 часа в первый раз, в следующий раз может быть 2-3 часов.
4. Пожалуйста, не ставьте устройство на мокрой поверхности и не подвергайте воздействию влажной среды.
5. Пожалуйста, не ставьте продукт под горячим солнцем, макс. рабочая температура 45°С, а также избегайте пожаров.
6. Пожалуйста, не рвать - открыть устройство

**Внешний вид
и функциональные клавиши:**

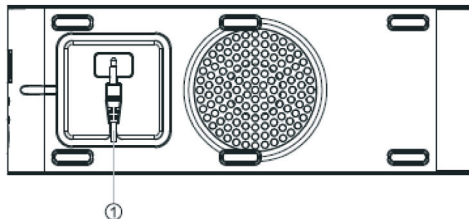
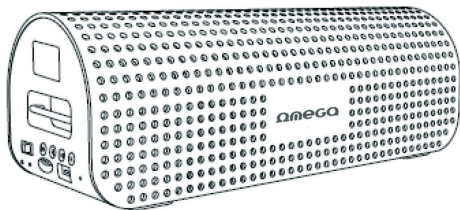

① 3.5mm audio input jack

1. Включение / выключение
2. Индикатор
3. Индикатор заряда и Bluetooth
4. Последняя песня / Уменьшить громкость
5. Воспроизведение / пауза
6. Следующая песня / увеличения громкости
7. Режим
8. TF слот для карты
9. Micro USB
10. Микрофон

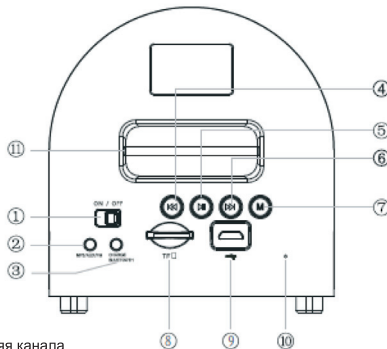

1. Короткое нажатие клавиши номер 4: последняя песня, последняя канала в FM-режиме. Длительное нажатие: Уменьшение громкости
2. Воспроизведение / Пауза: поиск каналов автоматически в режиме FM
3. Короткое нажатие № 6: следующая песня, следующего канала в FM-режиме. Длительное нажатие: увеличение громкости
4. Режим: изменение режима: PALY, AUX, FM, Bluetooth

Вставьте MicroSD карту, музыка будет воспроизводиться от карты MicroSD по умолчанию.

Если нет карты MicroSD, по умолчанию будет статус Bluetooth.

1. Bluetooth: изменения в режиме Bluetooth, откройте ваш мобильный телефон, чтобы произвести поиск Bluetooth, вы найдете OMEGA OG09, чтобы соответствовать, вставить пароль (0000), тогда устройства должны быть сопряжены.
2. Bluetooth громкой связи: Bluetooth в режиме, когда уже сопряжена с телефоном, имея при этом входящий вызов, достаточно просто нажать, тогда вы можете взять трубку. Нажмите снова, чтобы закончить разговор.
3. Интеллектуальные уведомления: при изменении режима NZ-201 будет играть голосовое сообщение чтобы сообщить, как использовать колонки.
4. TF карты игра: поддержка TF карты, воспроизведение MP3, WMA файлов
5. AUX LINE IN: прилагаемой 3,5 мм аудио кабель, подключить к компьютеру, MP3/MP4, iPod / iPhone легко
6. FM радио (76-108MHz)
7. USB заряда: микро-USB кабель подключите к персональному компьютеру USB-разъему другого USB адаптера для зарядки
8. Встроенный литиевый аккумулятор: встроенная 4000 мАч литиевая батарея, без необходимости розетки

Ďakujeme za zakúpenie výrobku OG09.
Prečítajte si, prosím, tento návod pozorne, aby ste vedeli používať a
udržiavať výrobok pri plnom výkone.

Pozor !!!

1. Pred prvým spustením zariadenia, ho prosím nabite.
2. Pri prvom nabití použite nabíjačku, ktorá je súčasťou balenia. Pri nabíjaní prosím nechajte zariadenie vypnuté.
3. Pri prvom nabíjaní nechajte zariadenie nabíjať aspoň 4 hodiny. Pri ďalších min. 2-3 hodiny.
4. Nepoužívajte vo vlhkom prostredí, a na slnku s teplotami nad 40 stupňov Celzia.
5. V prípade poškodenia neotvárajte zariadenie, ale nahláste ju servisu.

FUNKCIE:

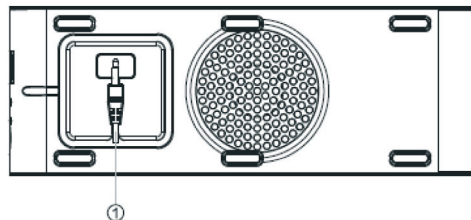
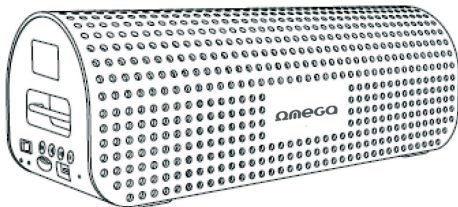

① 3.5mm audio input jack

1. Zapnutie/vypnutie
2. Led indikátor
3. Led indikátor nabíjania a BLUETOOTH
4. Predchádzajúca skladba / zníženie hlasitosti
5. Prehrávanie / pozastavenie
6. Ďalšia skladba / zvýšenie hlasitosti
7. Voľba prevádzkového režimu
8. Slot na karty microSD/HC, TF
9. Slot micro USB
10. Mikrofón
11. Prichytenie popruhu

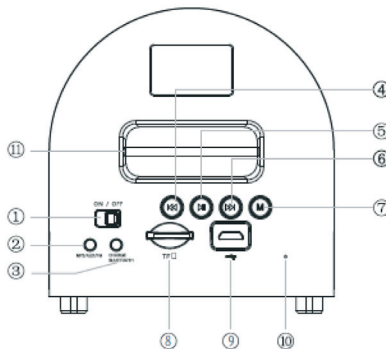

OBSLUHA:

Prehrávanie skladieb:

- Pre prehranie alebo pozastavenie skladby stlačte tlačidlo č.5.
- Pre ďalšiu skladbu krátko stlačte tlačidlo č.6.
- Pre predchádzajúcu skladbu krátko stlačte tlačidlo č.4.

Ovládanie hlasitosti:

- Pre zvýšenie hlasitosti stlačte a podržte tlačidlo č.6.
- Pre zníženie hlasitosti stlačte a podržte tlačidlo č.4.

Rádio FM:

- Pre automatické vyhľadávanie kanálov v režime FM krátko stlačte tlačidlo č.5.
- Pre prehratie predchádzajúceho kanálu v režime FM krátko stlačte tlačidlo č.4.
- Pre prehratie nasledujúceho kanálu v režime FM krátko stlačte tlačidlo č.6.
- FM rádio funguje na frekvenciách 76 – 108 MHz.

Funkcia Bluetooth:

- Stlačte tlačidlo č. 7 (voľba režimu) a vyberte režim Bluetooth. Povoľte hľadanie zariadenia Bluetooth na vašom telefóne, a vyberte model OMEGA OG09. Zadajte PIN: 0000 (4 nuly)
- Ak je zariadenie spárované s telefónom, stlačte tlačidlo č. 5 pre prijatie hovoru.
- Pre ukončenie hovoru opätovne stlačte tlačidlo č.5.

Ostatné:

- Inteligentné hlasové upozornenie: pri zmene módu, bude systém informovať o type zvoleného režimu v anglickom jazyku.
- Výber prevádzkového režimu : Prehrávanie, AUX, FM a Bluetooth nastavíte stlačením tlačidla č.7.
- AUX Line In: Prepojte zariadenie cez kábel s konektorom jack 3,5 „k počítaču, MP3/MP4 prehrávaču, alebo inému zariadeniu na prehrávanie hudby.
- Zariadenie podporuje čítanie kariet microSD a microSDHC. Podporovaný formát skladieb: MP3, WMA.
- Po vložení pamäťovej karty micro SD do zariadenia, budú hudobné skladby automaticky predvolené.
- V prípade, ak karta nie je v zariadení, prepne sa do východiskového režimu Bluetooth.
- Nabíjanie: cez kábel s konektorom microUSB, alebo prostredníctvom nabíjačky, ak je súčasťou balenia.
- Vstavaná nabíjacia lithium-ion batéria s kapacitou 4000mAh. Nevyžaduje žiadne externé napájanie.

Distributor: **PLATINET S.A.**
PL 30-798 Kraków, ul. Christo Botewa 48
www.platinet.eu

