

USER MANUAL

Ωmega

Bluetooth Car Kit OUTFMP3



Note: Please read this manual carefully before use B-228; please check for any special requirement or restriction about the use of Bluetooth wireless technology in your country

B-228 Installation Guide & User Manual

Features and Functions:

- * Bluetooth car kit, compatible with all Bluetooth phones.
- * CVC technology to eliminate noise and restrain echo, enjoy clear speaking.
- * **Support line-in & audio-out**, USB & MMC, can play music in the phone through Bluetooth. (Priority: Bluetooth calling ->Bluetooth music ->Line-in ->SD/USB)
- * Support last call re-dial functions and voice dialing supported (if your phone has the functions) .
- * Mute function to enjoy private talking.
- * Automatically connection.
- * Built-in Microphone.
- * Clear LCD display, support full frequency transmitting (88.1-107.9MHz)
- * Spring handle support all direction circumgyrated.
- * EQ mode and circulation mode options.
- * Steering wheel remote control, operating easily and conveniently.

Technical Specifications:

Excellent sound quality with full duplex communication
DSP (Digital Signal Processing) Technology for echo cancellation and background noise reduction

Bluetooth interface:	Version 2.1, Class 2,
Bluetooth frequency range:	2.402 ~ 2.480GHz
Supported BT Profiles:	HSHF, Headset, A2DP,
FM transmitting range:	88.1 ~ 107.9MHz
Operating voltage range:	DC 12V ~ 24V (car lighter socket)
Charger Output Rating:	5V DC, 1.5A
Microphone:	Noise Cancelling
Support:	SD/MMC, USB
Display:	LCD display
Audio In/out:	2.5mm:

Installation

1. Insert the **B-228** into the socket of car lighter.
2. Adjust the transmitting frequency of the **B-228** to correspond channel between FM88.1 ~ 107.9MHz
3. Set the car fm channel the same with **B-228** channel, then the **B-228** could play music of U-disk or SD/MMC, or other audio source through line-in.

Bluetooth function operations

Pairing with a Bluetooth enabled cell phone

1. With the **B-228** ON, long press the PLAY key on the panel or on the remote control, the screen will display "Pairing", indicating that the unit is ready to be paired.
2. The Bluetooth cell phone will search for the nearby Bluetooth devices, the cell phone will display "**B-228BT**" in the list of Bluetooth devices, if you are using a "dongle" type Bluetooth adaptor; follow the manufacturer's instructions for that device.
3. Select "**B-228BT**" to add this Bluetooth device into the list of paired devices.
4. Enter in the PIN Code "0000" and your mobile phone will show that pairing is completed.
5. If pairing is successful, the screen of **B-228** will display "Pair OK", and the Bluetooth icon will be shown on the screen.



Operations on the Panel

PLAY BUTTON

Pairing – Press and hold for 3seconds, "Pairing" display on the screen.

Answer a Call – Press once to answer a call under speaking mode.

Playing – Play the music under the playing mode.

Stop – Stop playing the music under the playing mode.

CH+/CH- BUTTON

Adjusting the FM channel - Short press under the playing mode. (Useless when speaking.)

Music Folder changing –Long press, change to last folder or next folder under the playing mode. (Useless when speaking.)

PREV/NEXT BUTTON

Change the song – Short press and change to last or next song under playing mode. (Useless when speaking.)

Change the volume – Long press to change the volume under playing mode. (Useless when speaking.)

Operations on the steering wheel remote control

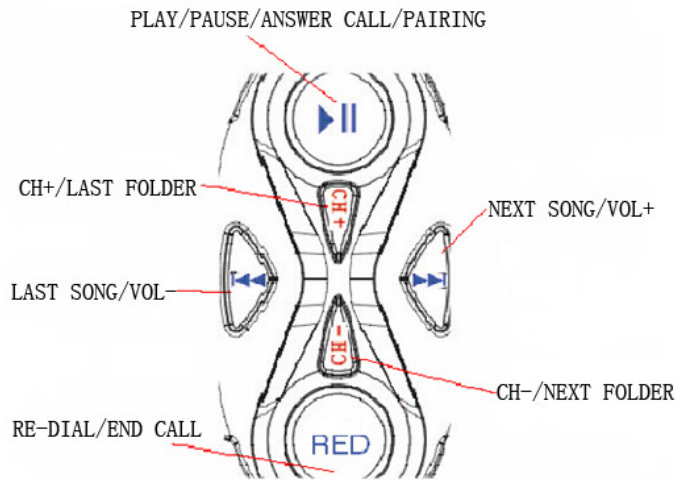

PLAY BUTTON

Pairing – Press and hold for 3seconds, "Pairing" display on the screen.

Answer a Call – Press once to answer a call under speaking mode.

Playing – Play the music under the playing mode.

Stop – Stop playing the music under the playing mode

CH+ /CH- BUTTON

Adjusting the FM channel - Short press under the playing mode. (Useless when speaking.)

Music Folder changing –Long press, change to last folder or next folder under the play mode. (Useless when speaking.)

PRVE/NEXT BUTTON

Change the song – Short press and change to last or next song under playing mode. (Useless when speaking.)

Change the volume – Long press to change the volume under playing mode. (Useless when speaking.)

RED BUTTON (Working when **B-228** connected to the Bluetooth enabled phone.)

Re-dialing the last number –Under the playing mode, long press to re-dial the last dial-out number.

End or reject a call – Under the speaking mode, long press the RED button to end or reject a call.

Transfer a call from B-228 to your cell phone – Under speaking mode; press once to transfer the call between B-228 and your cell phone.

Operations on the remote control

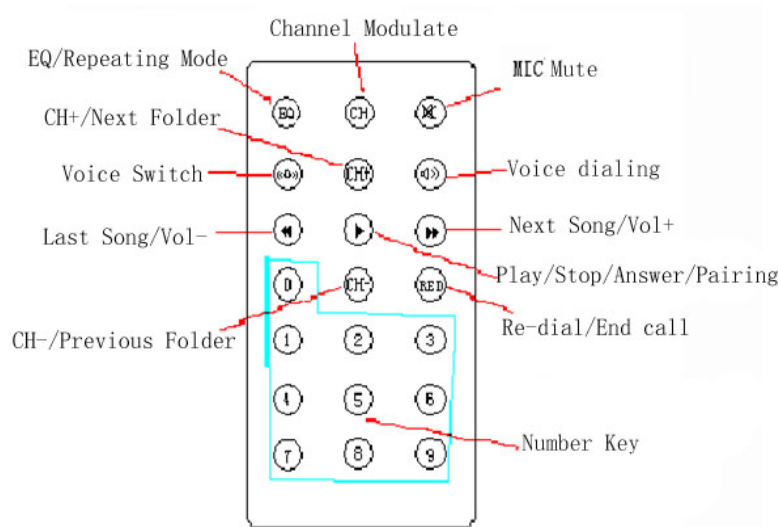

CH BUTTON

Enter into FM modulating status – Short press the CH key to entering into FM channel adjusting status.

EQ BUTTON

Change EQ mode – Under the playing mode, short press EQ button to change the EQ mode (Normal; Rock; Pop; Classical; Live).

Change the circulation mode – Under the playing mode, long press EQ button to change the circulation mode (ALL; SINGLE; FOLDER; NORMAL; RANDOM).

MIC MUTE BUTTON

Mute – Under speaking mode, short press to mute or unmute.

CH+ /CH- BUTTON

Adjusting the FM channel - Short press under the playing mode. (Useless when speaking.)

Music Folder changing –Long press, change to last folder or next folder under the play mode. (Useless when speaking.)

PLAY BUTTON

Pairing – Press and hold for 3seconds, "Pairing" display on the screen.

Answer a Call – Press once to answer a call under speaking mode.

Playing – Play the music under the playing mode.

Stop – Stop playing the music under the playing mode

PRVE/NEXT BUTTON

Change the song – Short press and change to last or next song under playing mode. (Useless when speaking.)

Change the volume – Long press to change the volume under playing mode. (Useless when speaking.)

RED BUTTON (Working when **B-228** connected to the Bluetooth enabled phone.)

Re-dialing the last number – Under the playing mode, long press to re-dial the last dial-out number.

End or reject a call – Under the speaking mode, long press the RED button to end or reject a call.

VOICE SWITCH BUTTON

Transfer a call from B-228 to your cell phone – Under speaking mode; press once to transfer the call between B-228 and your cell phone.

VOICE DIALING BUTTON

Voice activated dialing – Press once under speaking mode. (You cell phone should have the function)

NUMBER BUTTON

FM modulating – Inputting the FM channels you wanted, only used under the playing mode.

The Icons on the screen:

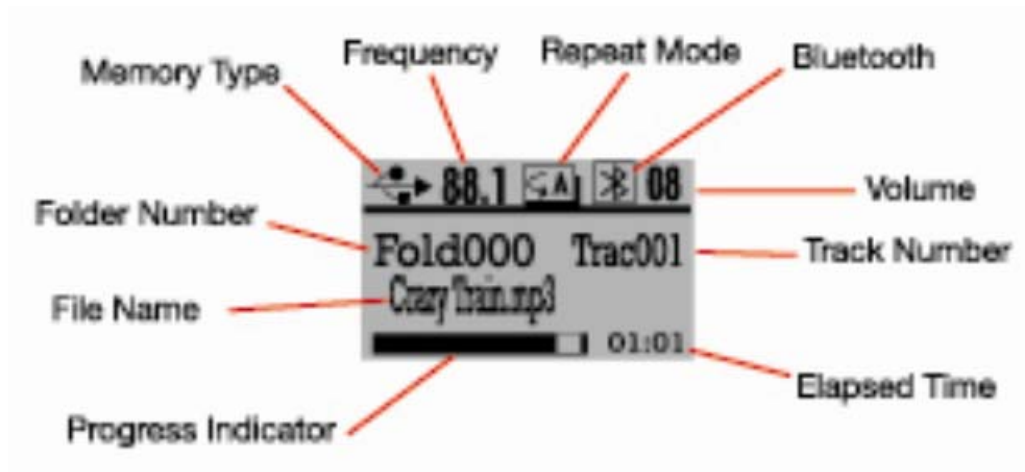

Interface displayed on the screen under different status:



When the B-228 is power on, the screen displaying.

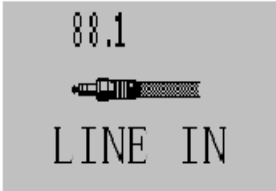

When connected with the outer audio source through Line-in, the screen displaying.



When B-228 start pairing with your Bluetooth enabled phone, the screen displaying.



When paired successfully, the screen displaying.

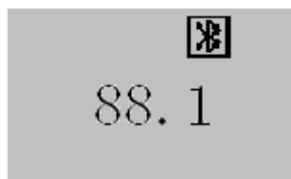

When connected with Bluetooth enabled phone, without other outer audio sources. The screen displaying.

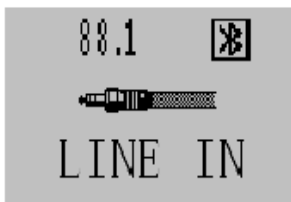

When connected with Line-in and Bluetooth enabled phone, the screen displaying.

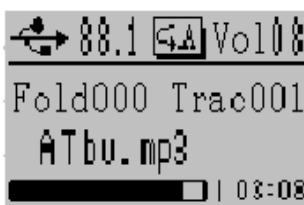

When playing the music from the USB drive, the screen displaying.

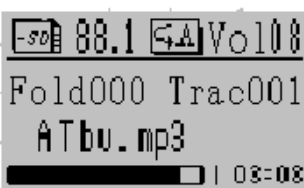

When playing the music from the SD card, the screen displaying.

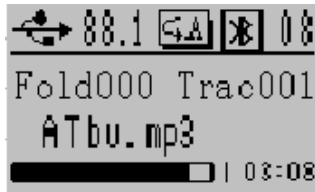

When connected with the Bluetooth enabled phone and playing the music from the USB drive, the screen displaying.



When adjusting the volume, the screen displaying the recent volume.

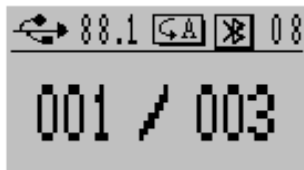

When adjusting the song number, the screen displaying the recent song number.

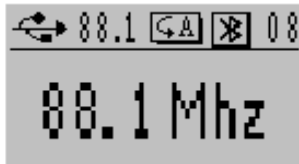

When adjusting the FM channel, the screen displaying the recent frequency.



When pausing the music, the screen displaying.



When adjusting the EQ mode, the screen displaying the recent EQ mode.

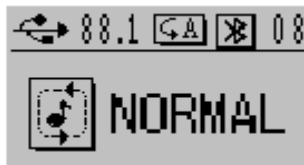

When adjusting the Circulation mode, the screen displaying the recent circulation mode.

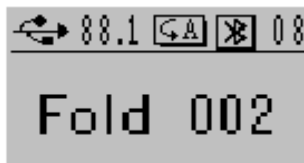

When change to another folder, the screen displaying the recent folder number.



When inputting the FM channel by number key on the remote control, the screen displaying.

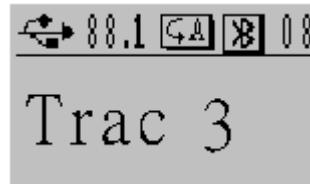

When choose the song by the number key on the remote control, the screen displaying.



When conducting voice dialing, the screen displaying. (You must have voice dialing function on your phone.)

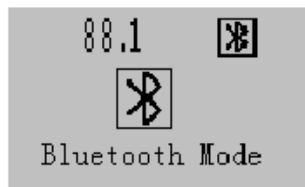

When playing the music from your phone through Bluetooth, the screen displaying.

Uwaga: przeczytaj uważnie instrukcję przed użyciem. Sprawdź czy nie ma specjalnych przeciwwskazań do używania urządzenia Bluetooth w Twoim kraju.

Instrukcja montażu & Instrukcja obsługi

Cechy i funkcje:

- * zestaw samochodowy Bluetooth, kompatybilny ze wszystkimi telefonami Bluetooth.
- * Technologia CVC eliminuje hałas i redukuje echo,
- * **Gniazdo line-in & audio-out**, USB & MMC, możliwość odtwarzania muzyki z telefonu poprzez Bluetooth. (Priorytet: połączenia Bluetooth -> muzyka Bluetooth ->Line-in ->SD/USB)
- * Funkcja wybierania ostatnich numerów oraz wybieranie głosowe (jeśli telefon posiada taką funkcję),
- * Funkcja Mute do prywatnych rozmów.
- * Automatyczne łączenie.
- * Wbudowany mikrofon.
- * Wyświetlacz LCD
- * Bezprzewodowy pilot montowany na kole kierownicy.
- * Equalizer

Specyfikacja:

Doskonała jakość dźwięku z komunikacją full duplex	
DSP (Digital Signal Processing) technologia usuwająca echo i hałas tła. Bluetooth	
Interfejs:	Bluetooth, wersja 2.1, Class 2,
Zakres częstotliwości:	2.402 ~ 2.480GHz
Profile Bluetooth:	HSHF, Headset, A2DP,
Zakres częstotliwości FM:	88.1~107.9MHz
Zasilanie:	DC 12V~24V (gniazdo zapalniczki samoch.)
Parametry ładowarki :	5V DC, 1.5A
Mikrofon:	Funkcja usuwania hałasu zewnętrznego
Wejścia:	SD/MMC, USB
Wyświetlacz:	LCD
Audio In/out:	2.5mm:

Podłączenie:

1. Podłącz urządzenie do gniazda zapalniczki w samochodzie.
2. Ustaw częstotliwość FM w urządzeniu między FM88.1~107.9MHz
3. Ustaw taką samą częstotliwość w radioodtwarzaczu samochodowym – teraz możesz odtwarzać muzykę z pendrive lub kart pamięci SD/MMC lub z innego źródła (np. MP3, MP3 playery) poprzez wejście Line-in.

Bluetooth function operations

Parowanie urządzenia z telefonem komórkowym

1. Podłącz urządzenie do gniazda zapalniczki, naciśnij i przytrzymaj przycisk PLAY na urządzeniu lub pilocie bezprzewodowym. Na wyświetlaczu pojawi się napis "PARING"
2. Telefon wyszuka najbliższe urządzenia Bluetooth. Na wyświetlaczu powinna pojawić się nazwa "B-228BT" Jeśli używasz zewnętrznego adaptera Bluetooth przeczytaj instrukcję tego urządzenia.
3. Wybierz "B-228BT" aby dodać to urządzenie do listy sparowanych urządzeń Wpisz "0000" aby zakończyć parowanie telefonu z urządzeniem.
4. Jeśli parowanie się powiodło na wyświetlaczu B-228 wyświetli się napis: "Pair OK". i pojawi się ikonka Bluetooth.



Obsługa panelu urządzenia:

Przycisk Play

Parowanie – naciśnij i przytrzymaj przez ok 3 sekundy. Na wyświetlaczu pojawi się napis „Paring”

Odbieranie rozmowy – Naciśnij raz aby odebrać telefon w trybie Rozmowy.

Playing – Odtwarzanie muzyki.

Stop – Zatrzymuje odtwarzanie muzyki.

Przycisk CH+ /CH-

Dostrajanie kanałów FM – Naciśnij krótko aby dostroić kanał. (Przyciski nie posiadają żadnej funkcji w trybie rozmowy).

Zmiana folderu z muzyką –Naciśnij i przytrzymaj aby zmienić folder na poprzedni lub następny. (Przyciski nie posiadają żadnej funkcji w trybie rozmowy.)

Przyciski PRVE/NEXT

Zmiana utworu– Naciśnij aby zmienić utwór na następny (NEXT) lub poprzedni (PRVE).

Zmiana głośności – Naciśnij i przytrzymaj aby zmienić głośność.

Obsługa bezprzewodowego pilota montowanego na kierownicy:

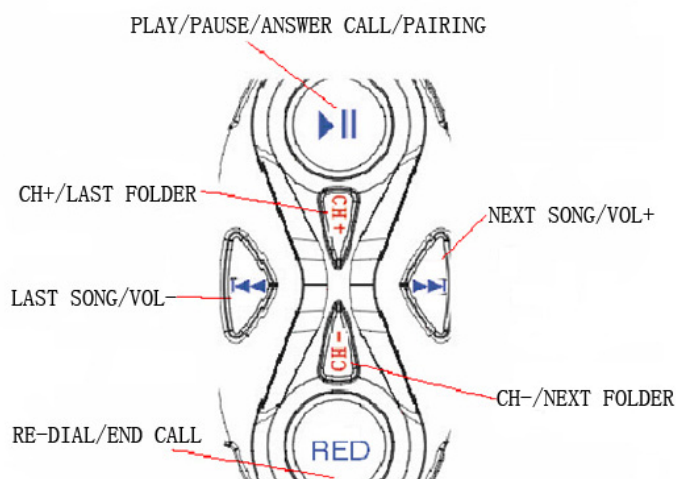

Przycisk Play

Parowanie – naciśnij i przytrzymaj przez ok 3 sekundy. Na wyświetlaczu pojawi się napis „Paring”

Odbieranie rozmowy – Naciśnij raz aby odebrać telefon w trybie Rozmowy.

Playing – Odtwarzanie muzyki.

Stop – Zatrzymuje odtwarzanie muzyki.

Przycisk CH+ /CH-

Dostrajanie kanałów FM – Naciśnij krótko aby dostroić kanał. (Przyciski nie posiadają żadnej funkcji w trybie rozmowy).

Zmiana folderu z muzyką –Naciśnij i przytrzymaj aby zmienić folder na poprzedni lub następny. (Przyciski nie posiadają żadnej funkcji w trybie rozmowy.)

Przyciski PRVE/NEXT

Zmiana utworu– Naciśnij aby zmienić utwór na następny (NEXT) lub poprzedni (PRVE).

Zmiana głośności – Naciśnij i przytrzymaj aby zmienić głośność.

Przycisk RED (Działa, gdy **B-228** jest połączony z telefonem poprzez Bluetooth.)

Ponowne wybieranie ostatniego numeru –Naciśnij i przytrzymaj aby wybrać ponownie ostatniego numeru.

Zakończ lub odrzuć rozmowę – Naciśnij i przytrzymaj aby zakończyć lub odrzucić rozmowę.

Przerzuć rozmowę z urządzenia B-228 na telefon – w trybie rozmowy naciśnij raz aby przerzucić rozmowę z urządzenia B-228 na telefon komórkowy.

Obsługa bezprzewodowego pilota

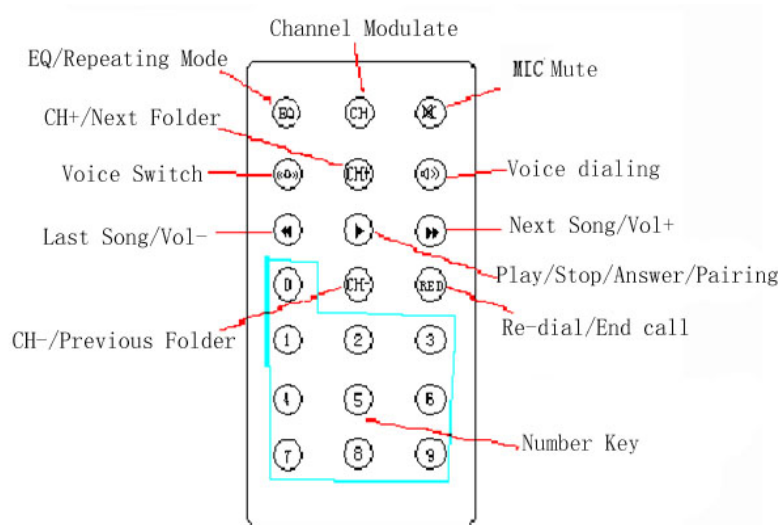

Przycisk CH

Enter into FM modulating status – Naciśnij krótko przycisk CH key aby przejść na tryb dostrajania kanałów FM.

Przycisk EQ

Zmiana ustawień equalizera – Podczas odtwarzania muzyki naciśnij krótko przycisk EQ aby zmienić ustawienia equalizera (Normal; Rock; Pop; Classical; Live).
Zmiana kolejności odtwarzania – Podczas odtwarzania muzyki naciśnij i przytrzymaj przycisk EQ aby zmienić kolejność odtwarzania (ALL; SINGLE; FOLDER; NORMAL; RANDOM).

Przycisk Mic Mute

Mute – Podczas rozmowy naciśnij krótko przycisk aby wyciszyć lub włączyć mikrofon.

Przycisk CH+ /CH-

Dostrajanie kanałów FM – Naciśnij krótko aby dostroić kanał. (Przyciski nie posiadają żadnej funkcji w trybie rozmowy).

Zmiana folderu z muzyką – Naciśnij i przytrzymaj aby zmienić folder na poprzedni lub następny. (Przyciski nie posiadają żadnej funkcji w trybie rozmowy.)

Przycisk Play

Parowanie – naciśnij i przytrzymaj przez ok 3 sekundy. Na wyświetlaczu pojawi się napis „Paring”

Odbieranie rozmowy – Naciśnij raz aby odebrać telefon w trybie Rozmowy.

Playing – Odtwarzanie muzyki.

Stop – Zatrzymuje odtwarzanie muzyki.

Przyciski PRVE/NEXT

Zmiana utworu– Naciśnij aby zmienić utwór na następny (NEXT) lub poprzedni (PRVE).

Zmiana głośności – Naciśnij i przytrzymaj aby zmienić głośność.

Przycisk RED (Działa, gdy **B-228** jest połączony z telefonem poprzez Bluetooth.)

Ponowne wybieranie ostatniego numeru –Naciśnij i przytrzymaj aby wybrać ponownie ostatniego numeru.

Zakończ lub odrzuć rozmowę – Naciśnij i przytrzymaj aby zakończyć lub odrzucić rozmowę.

Przerzucić rozmowę z urządzenia B-228 na telefon – w trybie rozmowy naciśnij raz aby przerzucić rozmowę z urządzenia B-228 na telefon komórkowy.

Przyciski numeryczne

Wprowadzanie numerów kanałów FM

Ikony na wyświetlaczu:

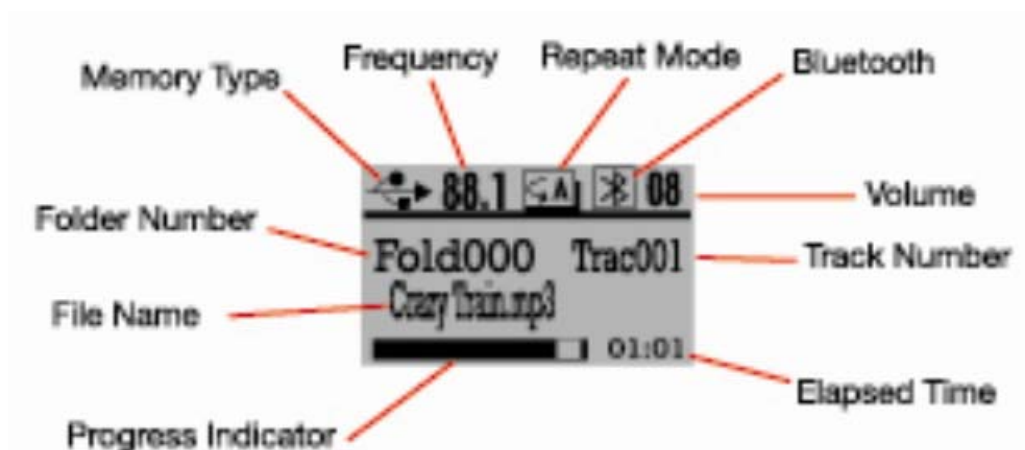

Memory Type – rodzaj podłączonej pamięci

Frequency – Częstotliwość radia

Repeat Mode – tryb powtarzania utworu

Volume – poziom głośności

Track Number – numer utworu

Elapsed Time – czas pozostały do końca utworu

Progress Indicator – suwak postępu

File Name – nazwa odtwarzanego pliku

Folder Number – numer katalogu

Hinweis: Bitte lesen sie diese Bedienungsanleitung sorgfältig durch bevor sie das Gerät B-228 benutzen; bitte überprüfen sie auch ob in ihrem Land spezielle Voraussetzungen oder Restriktionen in Zusammenhang mit der Bluetooth wireless Technologie existieren

B-228 Installations- & Bedienungsanleitung

Features und Funktionen:

- * Bluetooth Auto-Freisprechanlage, kompatibel mit allen Bluetooth Telefonen.
- * CVC Technologie zur Einschränkung von Lärm und Echo; genießen sie klare und deutliche Gespräche.
- * **Unterstützt line-in & audio-out**, USB & MMC, spielt die Musik auf ihrem Telefon über Bluetooth. (Priorität: Bluetooth-Telefonie ->Bluetooth Musik ->Line-in ->SD/USB)
- * Unterstützt Wahlwiederholung und Sprachwahl (soweit ihr Telefon diese Funktionen unterstützt) .
- * Stummschaltfunktion für private Gespräche.
- * Automatischer Verbindungsaufbau.
- * Integriertes Mikrofon.
- * Klares LCD Display, unterstütz vollständigen Frequenzbereich (88.1-107.9MHz)
- * Bedienung aus allen Richtungen durch innovative Federaufhängung.
- * Verschiedene Wiedergabe- und EQ Optionen.
- * Fernbedienung zur einfachen und bequemen Bedienung am Lenkrad.

Technische Daten:

Exzellente Soundqualität mit voll unterstütztem Duplexverkehr

DSP (Digital Signal Processing) Technologie zur Echounterdrückung und Reduktion von Hintergrundgeräuschen

Bluetooth Schnittstelle:	Version 2.1, Class 2,
Bluetooth Frequenzbereich:	2.402 ~ 2.480GHz
Unterstützte BT Profile:	HSHF, Headset, A2DP,
FM Übertragungsbereich:	88.1 ~ 107.9MHz
Spannungsbereich:	DC 12V ~ 24V (car lighter socket)
Ausgangsspannung/-strom:	5V DC, 1.5A
Mikrofon:	Noise Cancelling
Unterstützte Medienformate:	SD/MMC, USB
Display:	LCD display
Audio In/out:	2.5mm:

Installation

1. Verbinden sie das Gerät **B-228** mit dem Zigarettenanzünder.
2. Setzen sie die Übertragungsfrequenz des Geräts auf den gewünschten Übertragungskanal zwischen FM88.1 ~ 107.9MHz
3. Setzen sie den FM Kanal ihres Autos auf die gleiche Frequenz wie das Gerät **B-228**.
Nun können sie Musik von einem USB-Gerät, SD/MMC oder einer anderen über line-in verbundenen Audioquelle hören.

Bluetooth Funktionen

Verbinden mit einem Bluetooth-fähigen Mobiltelefon

1. Schalten sie das Gerät ein und halten sie die PLAY Taste am Gerät oder der Fernbedienung gedrückt. Auf dem Display erscheint das Wort "Pairing", um anzuzeigen, dass das Gerät zum Verbindungsaufbau bereit ist.
2. Das Bluetooth-fähige Mobiltelefon wird nun nach Bluetoothgeräten in der Umgebung suchen. Das Telefon wird daraufhin das Gerät "B-822BT" in der Liste der gefundenen Bluetoothgeräte anzeigen, sofern sie einen „Dongle“ Bluetooth-Adapter benutzen. Folgen sie den Anweisungen des Herstellers für dieses Gerät.
3. Wählen sie "**B-228BT**" um dieses Gerät zu der Liste der verbundenen Geräte hinzuzufügen.
4. Ihr Telefon wird ihnen anzeigen, dass der Verbindungsvorgang abgeschlossen ist, nachdem sie den PIN Code "0000" eingegeben haben.
5. War der Verbindungs-aufbau erfolgreich wird auf dem Display des Geräts B-228 "Pair OK" und das Bluetooth Symbol erscheinen.



Eingabetasten des Gerätes

PLAY Taste

Verbinden – 3 Sekunden gedrückt halten; auf dem Display wird "Pairing" angezeigt.

Einen Anruf annehmen – Einfaches Drücken im Sprechmodus.

Musik abspielen – Einfaches Drücken im Wiedergabemodus.

Pause – Einfaches Drücken im Wiedergabemodus um Musikwiedergabe zu stoppen.

CH+/CH- Taste

FM Kanal ändern – Im Wiedergabemodus kurz drücken. (Keine Funktion im Sprechmodus.)

Musikordner wechseln – Langes Drücken wechselt den Musikordner (Keine Funktion im Sprechmodus.)

PRVE/NEXT Taste

Song wechseln – Kurzes Drücken im Wiedergabemodus wechselt zum vorherigen oder nächsten Song. (Keine Funktion im Sprechmodus.)

Lautstärke ändern – Langes Drücken im Wiedergabemodus ändert die Lautstärke. (Keine Funktion im Sprechmodus.)

Eingabetasten der Lenkrad-Fernbedienung

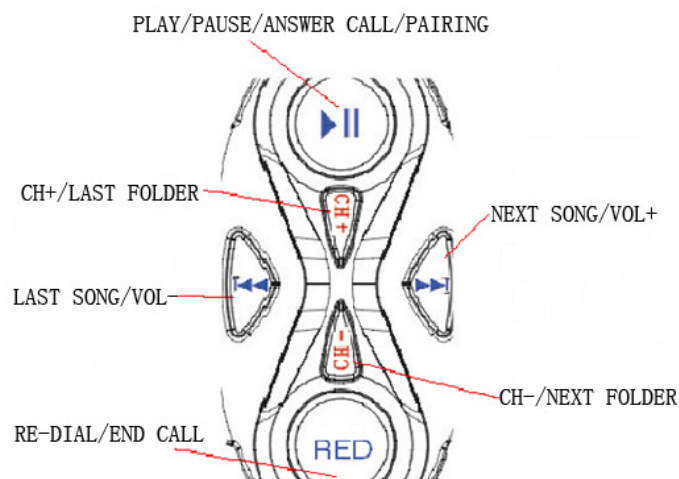

PLAY Taste

Verbinden – 3 Sekunden gedrückt halten; auf dem Display wird "Pairing" angezeigt.

Einen Anruf annehmen – Einfaches Drücken im Sprechmodus.

Musik abspielen – Einfaches Drücken im Wiedergabemodus.

Pause – Einfaches Drücken im Wiedergabemodus um Musikwiedergabe zu stoppen.

CH+/CH- Taste

FM Kanal ändern – Im Wiedergabemodus kurz drücken. (Keine Funktion im Sprechmodus.)

Musikordner wechseln – Langes Drücken wechselt den Musikordner (Keine Funktion im Sprechmodus.)

PRVE/NEXT Taste

Song wechseln – Kurzes Drücken im Wiedergabemodus wechselt zum vorherigen

oder nächsten Song. (Keine Funktion im Sprechmodus.)

Lautstärke ändern – Langes Drücken im Wiedergabemodus ändert die Lautstärke. (Keine Funktion im Sprechmodus.)

RED Taste (Funktioniert nur wenn das Gerät **B-228** mit einem Bluetooth-fähigen Mobiltelefon verbunden ist.)

Wahlwiederholung – Durch langes Drücken der RED Taste im Wiedergabemodus wird die letztgewählte Nummer erneut gewählt.

Einen Anruf beenden oder Ablehnen – Durch langes Drücken der RED Taste im Sprachmodus wird ein Anruf beendet oder abgelehnt.

Einen Anruf von B-228 auf das Mobiltelefon übertragen – Einfaches Drücken im Sprachmodus um einen Anruf von B-228 auf das Mobiltelefon zu übertragen.

Eingabetasten der Fernbedienung

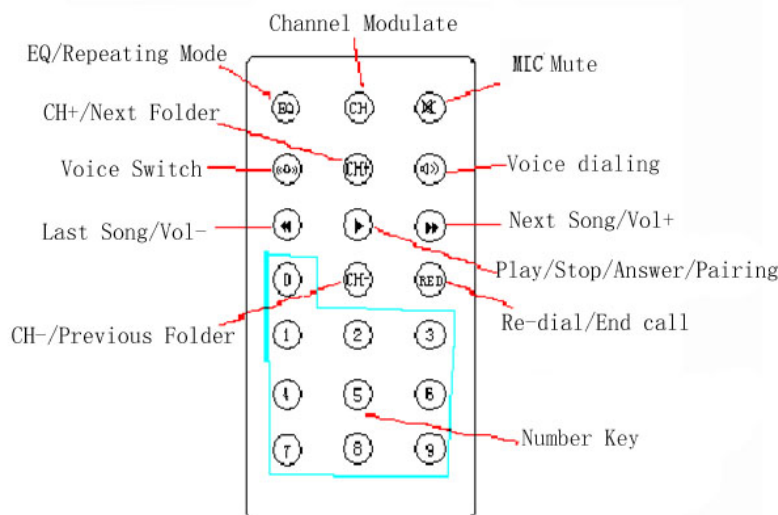

CH Taste

Wechseln in den FM-Frequenzwahlmodus - Kurzes Drücken der CH Taste wechselt in den FM-Frequenzwahlmodus.

EQ Taste

Ändern des EQ Modus – Kurzes Drücken der EQ Taste im Wiedergabemodus ändert den aktuellen EQ Modus (Normal; Rock; Pop; Classical; Live).

Ändern des Abspielmodus – Langes Drücken der EQ Taste im Wiedergabemodus ändert den Abspielmodus (ALL; SINGLE; FOLDER; NORMAL; RANDOM).

MIC MUTE Taste

Mute – Kurzes Drücken im Sprachmodus um das Gerät stummzuschalten.

CH+/CH- Taste

Ändern des FM Kanals - Kurzes Drücken im Wiedergabemodus.

(Keine Funktion im Sprechmodus.)

Musikordner wechseln – Langes Drücken wechselt den Musikordner.

(Keine Funktion im Sprechmodus.)

PLAY Taste

Verbinden – 3 Sekunden gedrückt halten; auf dem Display wird "Pairing" angezeigt.

Einen Anruf annehmen – Einfaches Drücken im Sprechmodus.

Musik abspielen – Einfaches Drücken im Wiedergabemodus.

Pause – Einfaches Drücken im Wiedergabemodus um Musikwiedergabe zu stoppen.

PRVE/NEXT Taste

Song wechseln – Kurzes Drücken im Wiedergabemodus wechselt zum vorherigen oder nächsten Song. (Keine Funktion im Sprechmodus.)

Lautstärke ändern – Langes Drücken im Wiedergabemodus ändert die Lautstärke. (Keine Funktion im Sprechmodus.)

RED Taste (Funktioniert nur wenn das Gerät **B-228** mit einem Bluetooth-fähigen Mobiltelefon verbunden ist.)

Wahlwiederholung – Durch langes Drücken der RED Taste im Wiedergabemodus wird die letztgewählte Nummer erneut gewählt.

Einen Anruf beenden oder Ablehnen – Durch langes Drücken der RED Taste im Sprachmodus wird ein Anruf beendet oder abgelehnt.

VOICE SWITCH Taste

Einen Anruf von B-228 auf das Mobiltelefon übertragen – Einfaches Drücken im Sprachmodus um einen Anruf von B-228 auf das Mobiltelefon zu übertragen.

VOICE DIALING Taste

Sprachwahl – Einfaches Drücken im Sprachmodus. (Ihr Mobiltelefon muss diese Funktion unterstützen.)

Nummernblock

FM Frequenzwahl – Manuelle Eingabe des FM Kanals; nur verfügbar im Wiedergabemodus.

Das Display:

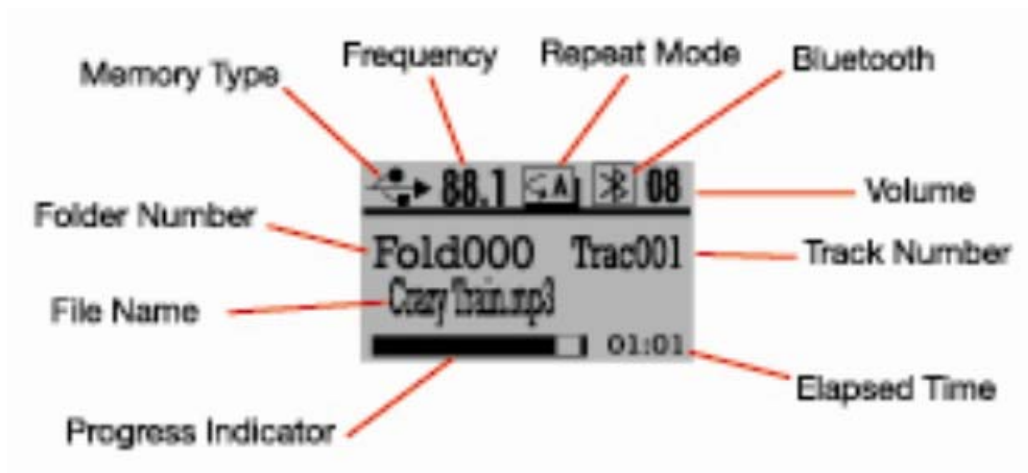

Angezeigte Symbole in verschiedenen Stati:

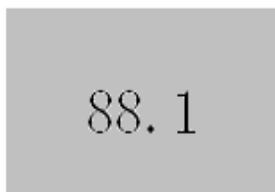

Auf dem Display zu sehen, wenn das Gerät B-228 eingeschaltet ist.

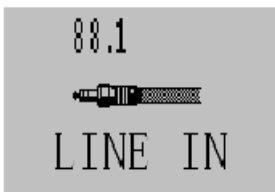

Wird angezeigt, wenn das Gerät mit einer externen Audioquelle über line-in verbunden ist.



Wird angezeigt, wenn sich das Gerät B-228 mit einem Bluetooth-fähigen Telefon verbindet.



War die Verbindung mit einem Telefon erfolgreich wird „Pair OK“ auf dem Display angezeigt.

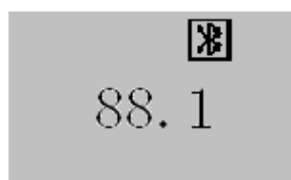

Dieser Bildschirm erscheint, wenn das Gerät mit einem Bluetooth-fähigen Telefon, aber nicht mit einer externen Audioquelle verbunden ist.

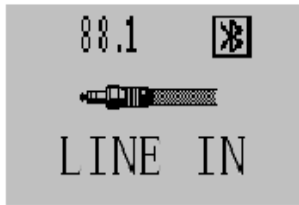

Zusätzlich zu einem Bluetooth-fähigen Telefon ist nun auch eine externe Audioquelle über line-in mit dem Gerät verbunden.

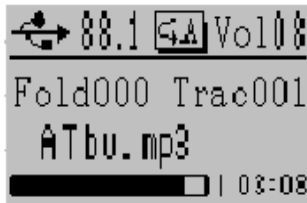

Bildschirmanzeige bei Musikwiedergabe von einem USB-Laufwerk.

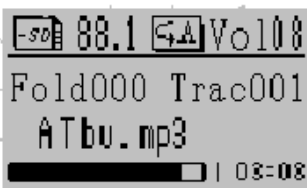

Bildschirmanzeige bei Musikwiedergabe von SD-Karte.

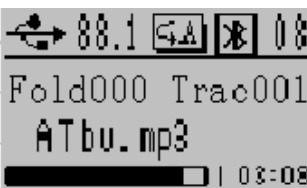

Bildschirmanzeige bei Musikwiedergabe von einem USB-Laufwerk und Verbindung zu einem Bluetooth-fähigen Mobiltelefon.



Wenn sie die Lautstärke ändern, wird die aktuelle Lautstärke auf dem Display angezeigt.



Es wird die aktuelle Songnummer angezeigt, wenn sie den Song ändern.

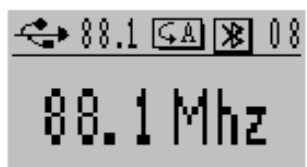

Auf dem Display ist die aktuelle FM Frequenz zu sehen, wenn sie diese ändern.



Wird angezeigt wenn sie die aktuelle Wiedergabe pausieren.



Bei Wahl des EQ-Modus wird der aktuelle EQ-Modus auf dem Display angezeigt.

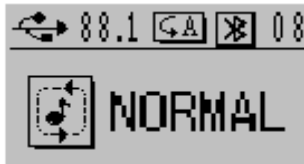

Bei Wahl des Abspielmodus wird der aktuelle Abspielmodus auf dem Display angezeigt.

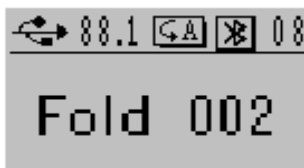

Der aktuelle Ordner wird beim Ordnerwechsel auf dem Display angezeigt.



Displayanzeige bei manueller Eingabe der FM Frequenz über die Fernbedienung.

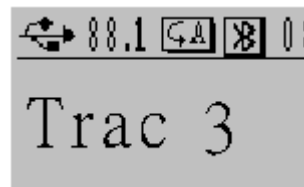

Displayanzeige bei Songauswahl über den Nummernblock der Fernbedienung.



Displayanzeige bei Nutzung der Sprachwahlfunktion. (Ihr Mobiltelefon muss diese Funktion unterstützen.)

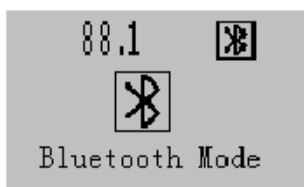

Wird angezeigt, wenn Musik vom Mobiltelefon über Bluetooth abgespielt wird.