

INSTRUKCJA INSTALACJI

Wiszący uchwyt do monitora LCD

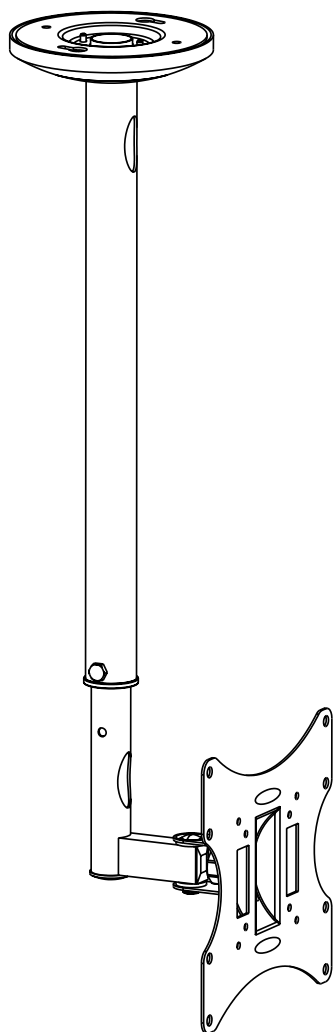

Nie przekraczaj dopuszczalnej wagi sprzętu, który może współpracować z tym uchwytem



75x75/100x100
200x100/200x200



Przewidywany czas montażu przy użyciu odpowiednich narzędzi – **30 minut**

PRZECZYTAJ UWAGAŃIE INSTRUKCJĘ ZANIM PRZYSTĄPISZ DO INSTALACJI.

Rozpocznij instalację tylko po uważnym zapoznaniu się z instrukcją. W przypadku dodatkowych pytań skonsultuj się z dystrybutorem. Uchwyt został zaprojektowany do instalacji zgodnie z tą instrukcją. Instalacja nie zgodna z instrukcją może doprowadzić do uszkodzeń. Uchwyt powinien być instalowany przez osobę posiadającą podstawą wiedzę z montażu podobnych urządzeń i w pełni rozumiejącą instrukcję. Upewnij się, że powierzchnia na której będzie mocowany uchwyt jest odpowiednia dla utrzymania ciężaru uchwyty wraz z zamontowanym na nim urządzeniem.

W przypadku mocowania do ściany szkieletowej upewnij się, że śruby zamocowane są w centralnej części słupa lub kolumny. Używaj odpowiedniego sprzętu lub asysty w celu pozycjonowania urządzenia do zamocowania na uchwycie. Uchwyt przeznaczony jest do mocowania urządzeń w pomieszczeniach zamkniętych. Mocno przykręć śruby mocujące. Uważaj aby w czasie dokręcania śrub mocujących nie uszkodzić urządzenia.

WAŻNE: Upewnij się, że zestaw zawiera kompletną listę komponentów wymienionych poniżej. W przypadku braku jakiegokolwiek elementu skontaktuj się z dystrybutorem.

UWAGA: NIE PRZEKRACZAJ DOPUSZCZAJNEJ WAGI OBCIĄŻENIA WYMIENIONEJ W INSTRUKCJI.

Lista komponentów

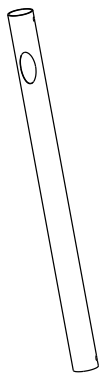

Zewnętrzny słupek (x1)

A

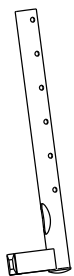

Wewnętrzny słupek (x1)

B



Tuleja (x2)

C



Osłona (x1)

D



Podstawa sufitowa (x1)

E

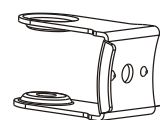

Uchwyt (x1)

F



Podkładka (x1)

G

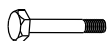

M6 x45 (x2)

H



M8 x45 (x2)

I



D8 podkładka (x2)

J



M8 (x1)

F



Podkładka (x1)

L



M6 Nakrętka (x1)

M



M8 Nakrętka (x1)

N



M8 x 20 (x1)

O



Osłona (x1)

P

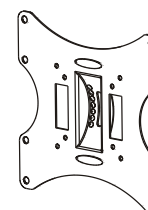

Podstawa VESA (1x)

Q

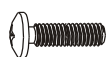

M4 x 14 (x4)

M-A



M5 x 14 (x4)

M-B

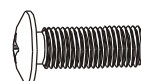

M6 x 14 (x4)

M-C

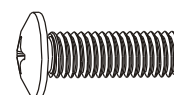

M8 x 20 (x4)

M-D



D5 Podkładka (x4)

M-E



D8 Podkładka (x4)

M-F



Mała podkładka (x8)

M-G

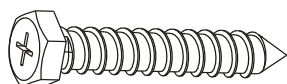

ST6.3 x 5.5 (x4)

W-A



Kołek (x4)

W-B

1a. Instalacja na powierzchniach drewnianych

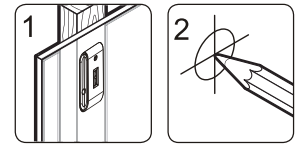
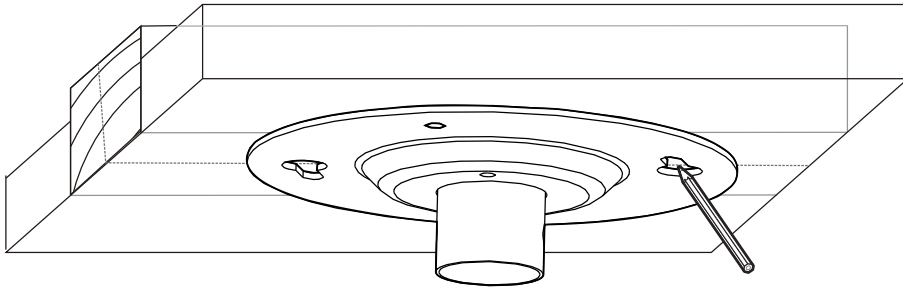
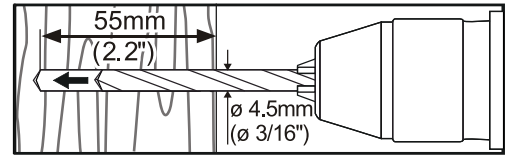
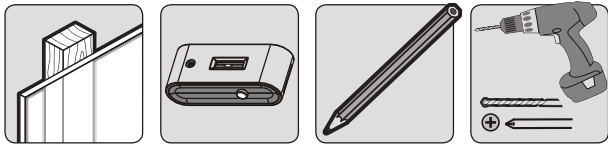

Zaznacz ołówkiem miejsca, w których wykonane zostaną otwory.

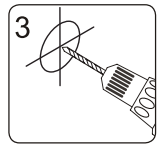

Wywierć otwory

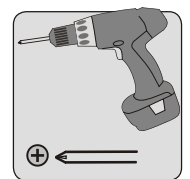
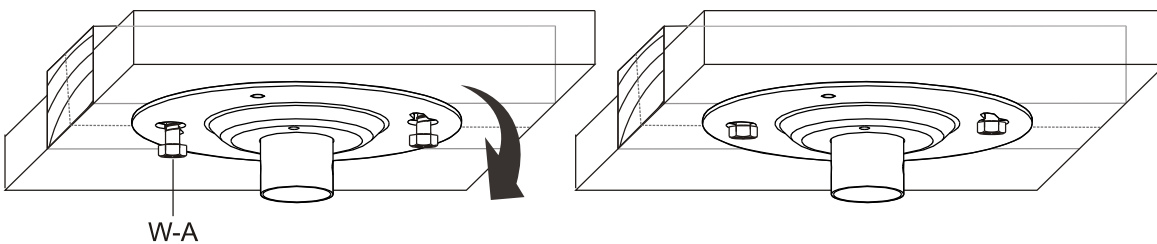
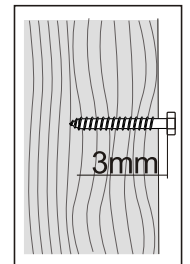
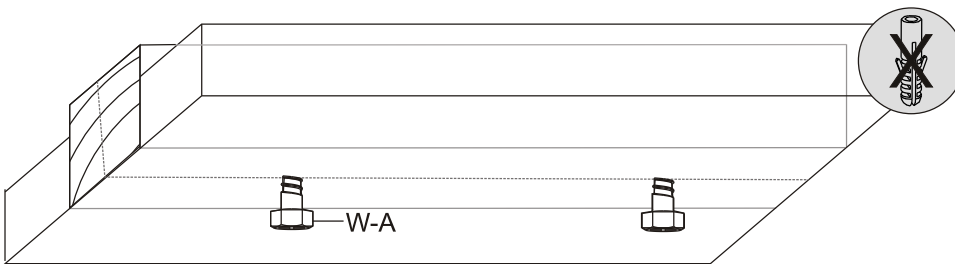

Przykręć podstawkę do sufitu

Zawieś płytę sufitową, aby śruby pasowały do otworów w dziurce od klucza. Obróć płytę sufitową na swoje miejsce, a następnie dokręć śruby.

1b. Instalacja na powierzchniach murowanych

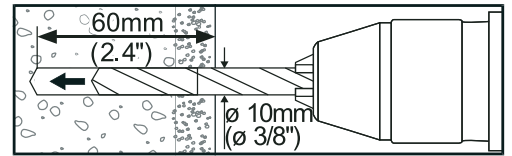
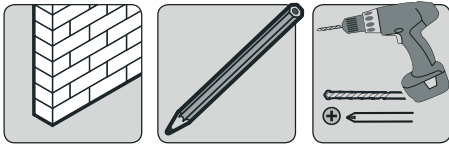

Zaznacz ołówkiem miejsca, w których wykonane zostaną otwory.

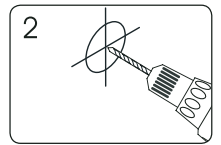
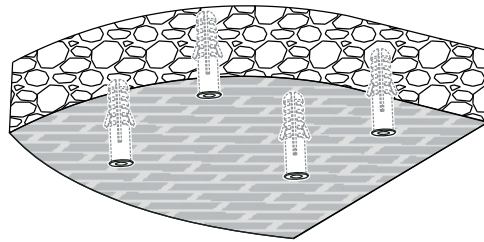
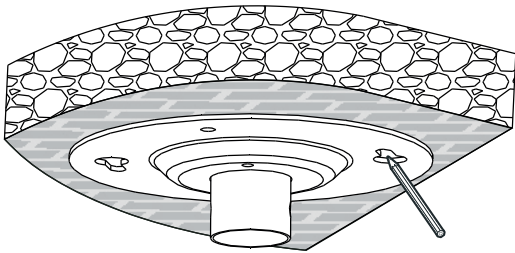

Wywierć otwory

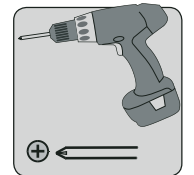
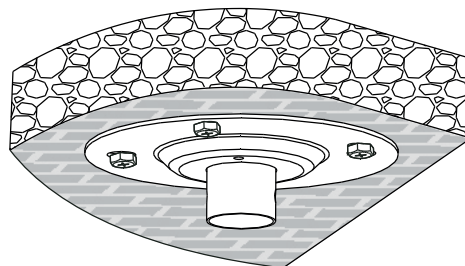
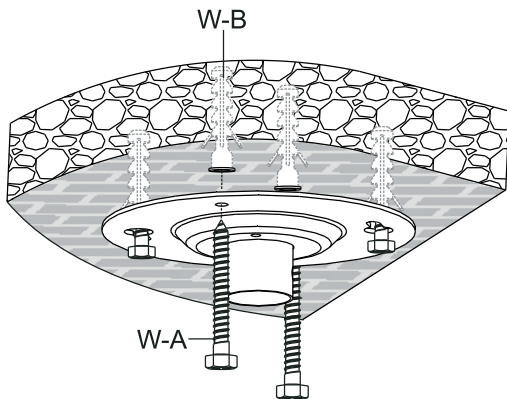
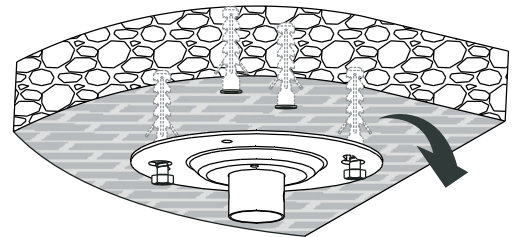
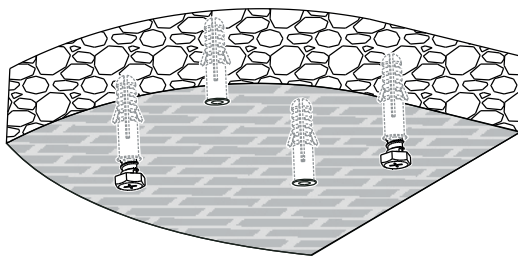
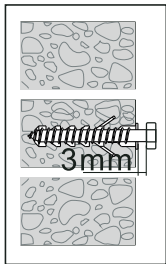

Przykręć podstawkę do sufitu

Zawieś płytę sufitową, aby śruby pasowały do otworów w dziurce od klucza. Obróć płytę sufitową na swoje miejsce, a następnie dokręć śruby.

2. Instalacja zewnętrznego słupka uchwytu

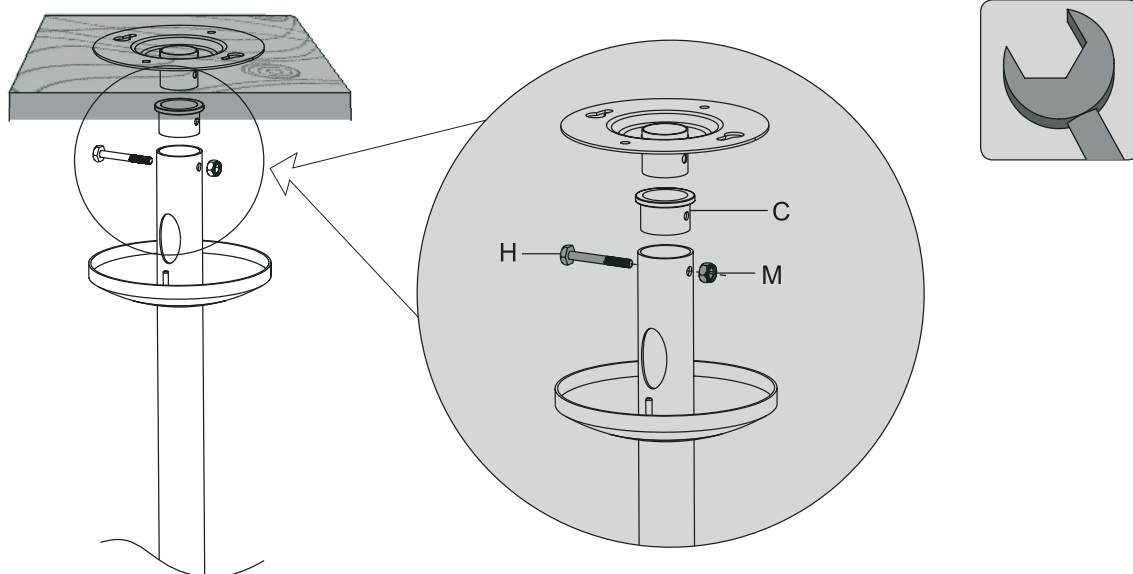

3. Instalacja wewnętrznego słupka uchwytu i prowadzenie kabli

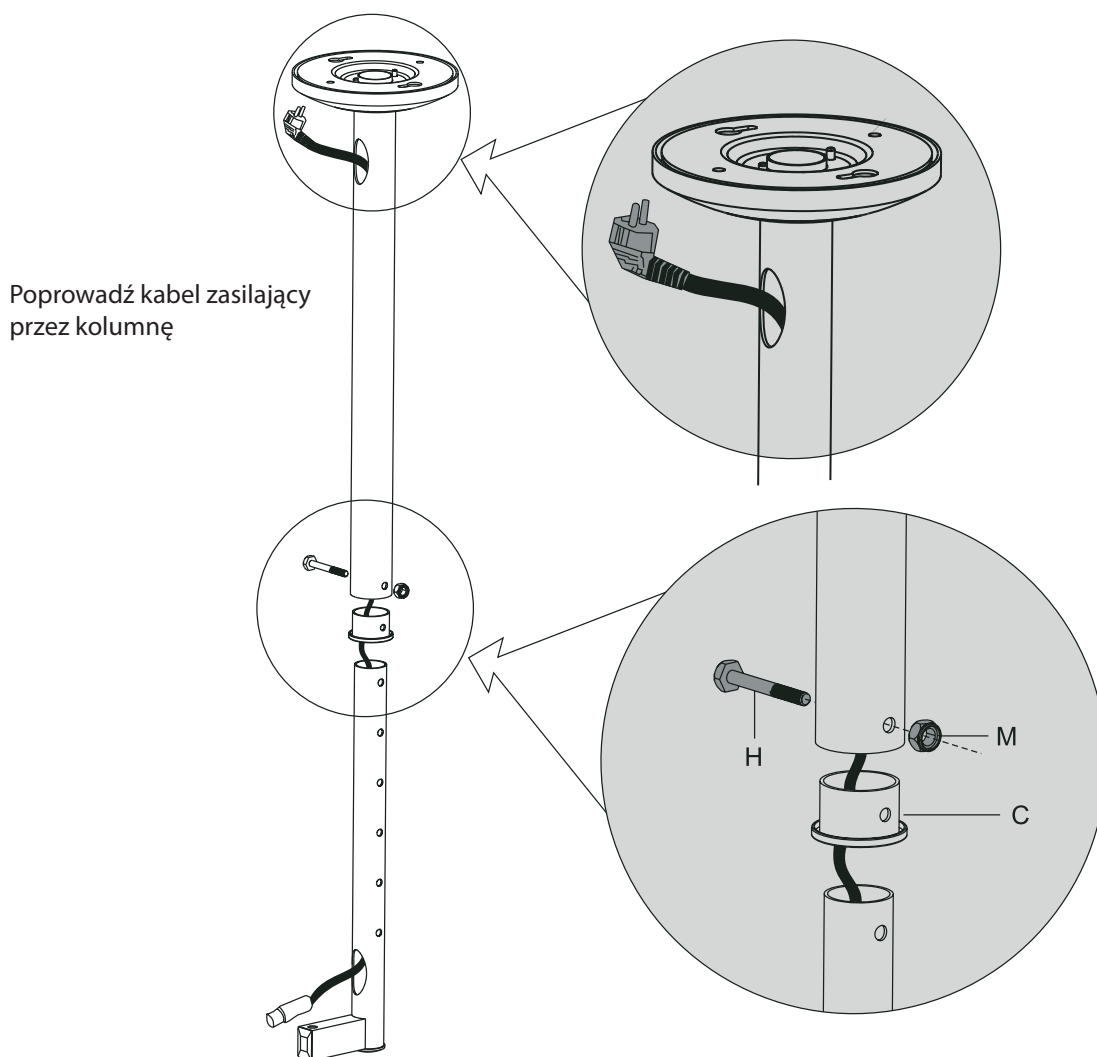

Włóż plastikową tuleję i wewnętrzną kolumnę do zewnętrznej kolumny i zamocuj je na żądanej wysokości, używając właściwej kombinacji śruby i nakrętki.

4. Mocowanie podstawki VESA

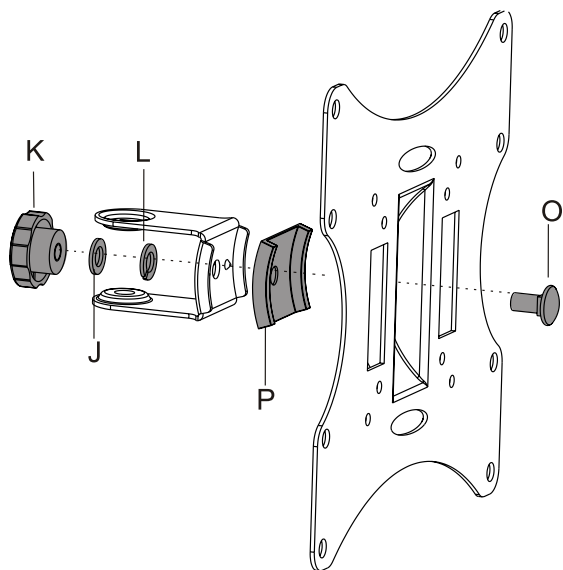

5. Instalacja podstawki VESA

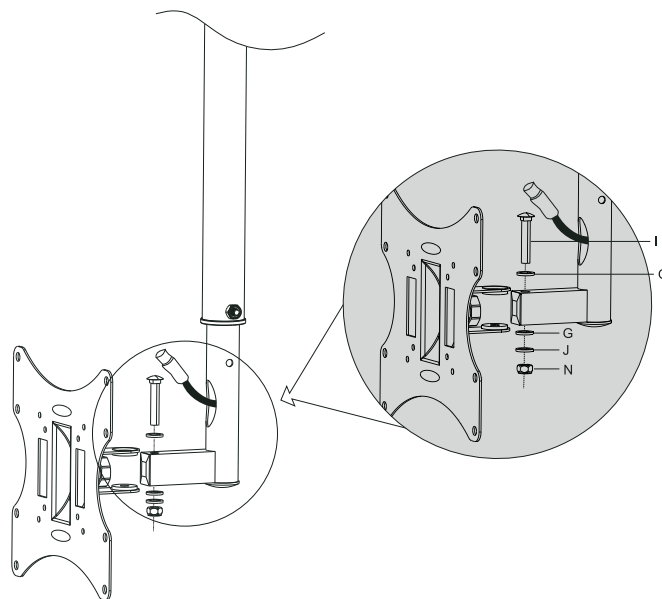

6. Instalacja

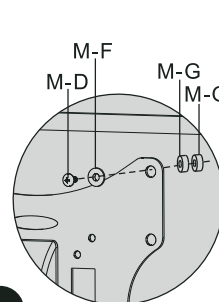
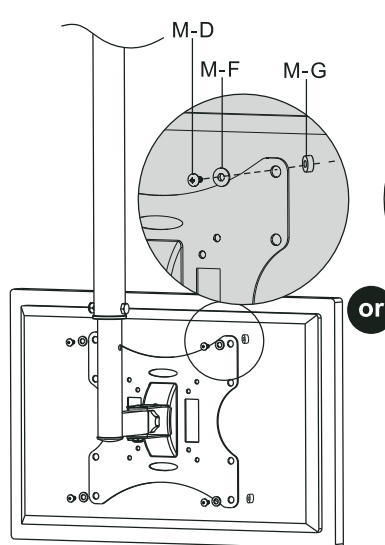
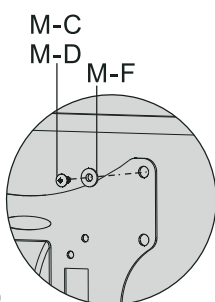
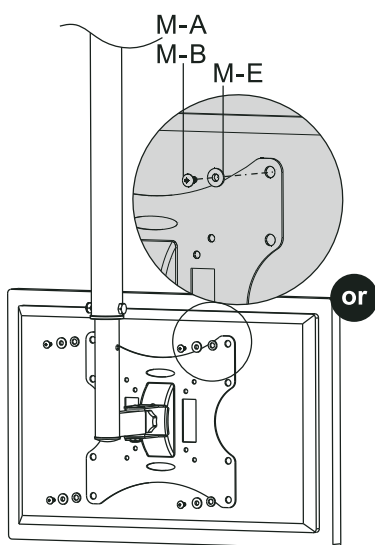
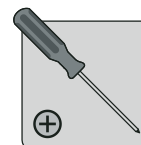
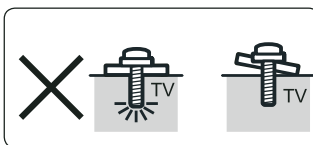
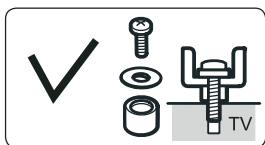
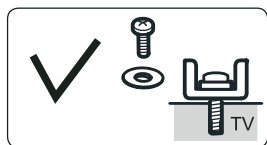

Dobierz śruby, podkładki zgodnie z instalowanym rodzajem ekranu.
Dokręć wszystkie śruby mocno w taki sposób, aby nie uszkodzić uchwytu i urządzenia.

7. Dostosowanie

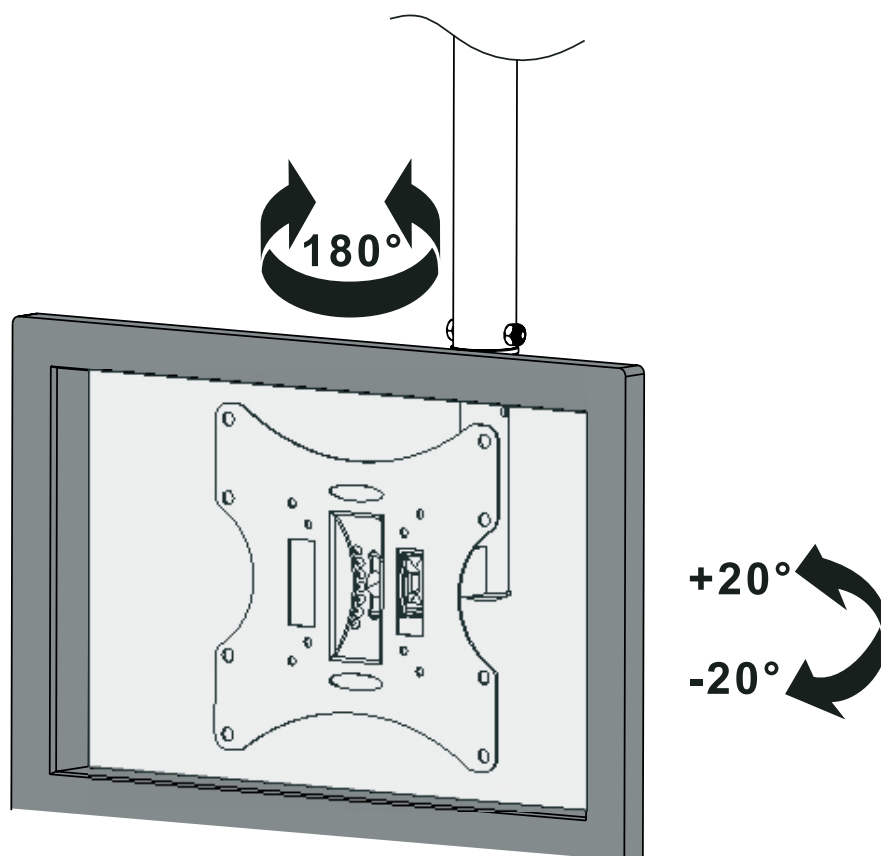

Użyj pokrętki regulacji nachylenia, aby ustawić odpowiedni kąt.

Konserwacja

Sprawdź, czy uchwyt jest odpowiednio dokręcony w regularnych odstępach czasu – np. co 3 miesiące.