

TRAVEL TRANSLATOR

126 Languages



WARNING

Before using the translator, connect it to a Wi-Fi network and check if the installed software version is up-to-date (see section 7). You should regularly install software updates because they always provide up-to-date vocabulary databases and more accurate translations.

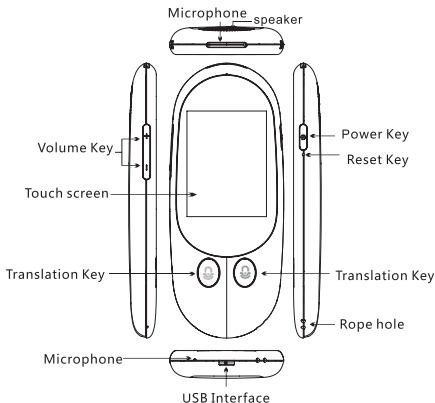

1. Switch key

Open the machine Long press the power button 25, the screen is lit to the translation interface, and it can be used normally.

Turn off the machine: Long press the power button 25 or more, the screen pops up the Power

off/Reboot icon, select Power off key, and the device is turned off.

Volume Key: Adjust the volume, click the upper left button to increase the volume, and click the lower left button to reduce the to reduce the volume to the lowest silence mode.

restart Press the power button long, the screen displays the Power off/ Reboot icon, select the Reboot key, and restart the device.

2)Main menu: As shown in the figure, main functions: voice translation, AI assistant, network connection, system settings.

3)WIFI Set:

Click the main interface network connection interface icon on the screen to enter the WiFi

interface , select the open key, select the WiFi to link, enter the password, WiFi icon shows that the connection is successful, press the return key to normal use.

4. Select language settings:

EN

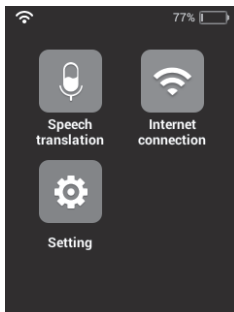

Click on the blue icon, select the language you want to speak in the language menu bar, click on the orange icon, select the language you want to translate. (Note: the icon key on the fuselage corresponds to the icon on the screen).

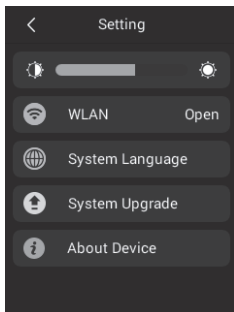

5. Press the left button for a long time, input the first choice language voice after hearing the prompt tone, and then play the second choice language translation results after loosening. Press the button on the right side for a long time, input the voice of the second choice language after hearing the prompt, and then play the translation result of the first choice language when it is loosened.

Tip: keep pressing the button until the spoken issue appears on the screen - longer than the speaking time.

6. Delete files: Select the translation content, press the dialog box for one second, select the icon and click delete the translation.

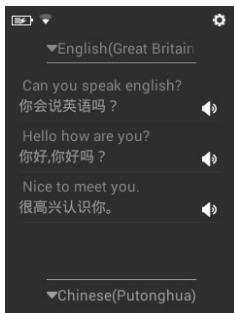

7. System upgrade:

This product supports OTA online upgrade, after networking into the settings interface red dots, can be free upgrade, upgrade after completion, there is a new experience, we will continue to update, add more local dialects and Esperanto.



8. Aktualizacja oprogramowania

Produkt obsługuje bezprzewodowe aktualizacje przez łączność Wi-Fi. Aby przejść do aktualizacji, należy wejść w menu ustawienia, a następnie „System upgrade”. O dostępnej aktualizacji informuje czerwona kropka znajdująca się obok tekstu „System upgrade”.

Warto aktualizować oprogramowanie, ponieważ regularnie dodawane są nowe języki, dialekty, a także baza słownictwa.

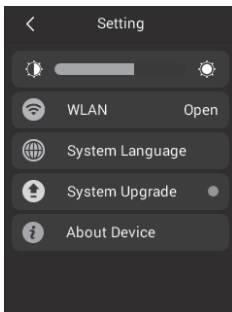

UWAGA

Zanim rozpoczniesz korzystanie z translatora, połącz go z siecią Wi-Fi i sprawdź czy zainstalowana wersja oprogramowania jest aktualna (zobacz: punkt 8). Należy regularnie instalować aktualizacje oprogramowania, ponieważ zapewniają one zawsze aktualne bazy słownictwa oraz precyzyjne tłumaczenia.

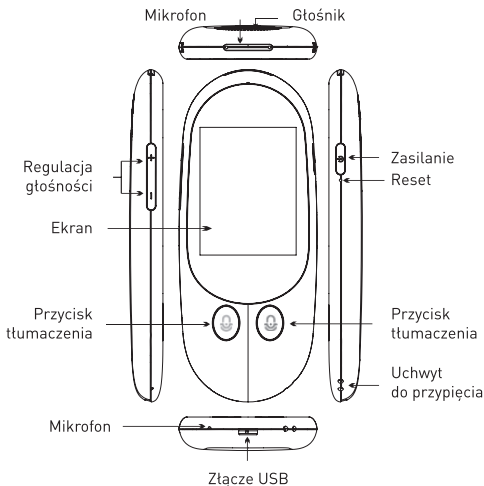
**1. Włączanie/wyłączanie**

Długo przytrzymaj przycisk zasilania, aby włączyć urządzenie – na ekranie zostanie wyświetlony interfejs graficzny translatora i urządzenie będzie gotowe do pracy.

Ponownie przytrzymaj przycisk zasilania – wyświetlone zostanie menu wyboru funkcji: wyłączenie / ponowne uruchomienie. Wybierz wyłączenie.

2. Regulacja poziomu głośności – aby zwiększyć głośność, kliknij górną część przycisku. Aby zmniejszyć głośność – kliknij dolną część przycisku.

3. Menu główne: tłumaczenie głosu, asystent AI, połączenie sieciowe, ustawienia

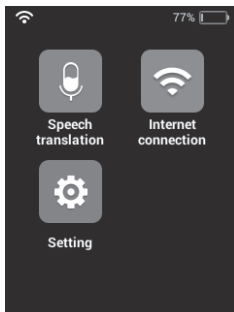

Kliknij ikonę połączenia sieciowego, aby przejść do ekranu wyboru sieci Wi-Fi. Wybierz swoją sieć i wpisz hasło. Po poprawnym połączeniu, w lewym górnym rogu ekranu pojawi się ikona łączności Wi-Fi.

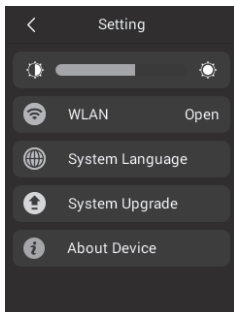

5. Ustawienia języka

Wciśnij niebieski przycisk tłumaczenia i w wyświetlonym menu wybierz język, w którym chcesz mówić. Wciśnij czerwony przycisk tłumaczenia i w wyświetlonym menu wybierz język, który chcesz tłumaczyć.

6. Wciśnij i przytrzymaj lewy przycisk tłumaczenia, aby wprowadzić głosowo tekst do przetłumaczenia w pierwszym języku i wyświetlić rezultaty.

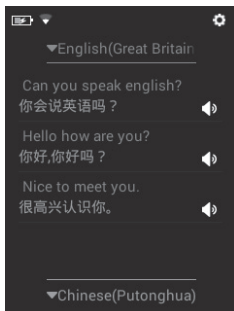

7. Wciśnij i przytrzymaj prawy przycisk tłumaczenia, aby wprowadzić głosowo tekst do przetłumaczenia w drugim języku i wyświetlić rezultaty.

Wskazówka: należy trzymać przycisk aż pojawi się wypowiedziana kwestia na ekranie – czyli dłużej, niż czas wypowiedzi.



8. Usuwanie tłumaczeń

Przytrzymaj tekst tłumaczenia, który chcesz usunąć. Zostanie wyświetlone okno dialogowe – przytrzymaj, aby potwierdzić usunięcie.

9. Aktualizacja oprogramowania

Produkt obsługuje bezprzewodowe aktualizacje przez łączność Wi-Fi. Aby przejść do aktualizacji, należy wejść w menu ustawienia, a następnie „System upgrade”. O dostępnej aktualizacji informuje czerwona kropka znajdująca się obok tekstu „System upgrade”.

Warto aktualizować oprogramowanie, ponieważ regularnie dodawane są nowe języki, dialekty, a także baza słownictwa.

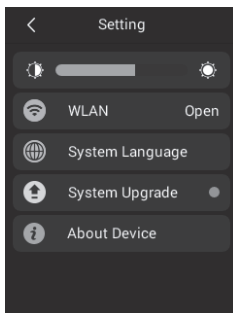

Popis tlačítek

1. Mikrofon
2. Reprodukter
3. Vypínač
4. Tlačítko hlasitosti
5. Resetovací klávesa
6. Dotyková obrazovka
7. Klávesa překladu
8. Klávesa překladu
9. Otvor na šnůrku
10. Mikrofon
11. Rozhraní USB

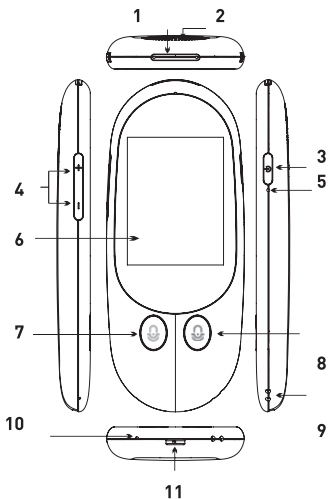

1) Přepínací tlačítko

Otevřete stroj Dlouhým stisknutím tlačítka napájení 2-5 se obrazovka rozsvítí v překladatelském rozhraní a lze ji normálně používat.

Vypnutí zařízení: Dlouhým stisknutím tlačítka napájení 2-5 nebo více se na obrazovce objeví ikona (Turn-off) / restartovat (Reboot), vyberte klávesu (off) Vypnout a zařízení se vypne.

Tlačítko hlasitosti: Upravte hlasitost, kliknutím na levé horní tlačítko zvýšíte hlasitost a kliknutím na levé dolní tlačítko snížíte hlasitost, čímž snížíte hlasitost na režim nejnižšího ticha.

Restart Stiskněte dlouze tlačítko napájení, na obrazovce se zobrazí ikona (Turn-off) / restartovat (Reboot), vyberte klávesu Reboot a restartujte zařízení

2) Hlavní menu: Jak je znázorněno na obrázku, hlavní funkce: hlasový překlad, AI asistent, připojení k síti, nastavení systému.

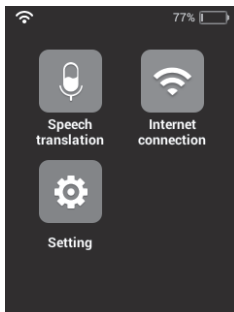

Klepnutím na ikonu rozhraní rozhraní hlavního připojení na obrazovce vstoupíte do rozhraní WiFi, vyberte otevřený klíč, vyberte připojení WiFi, zadejte heslo, ikona WiFi ukazuje, že připojení bylo úspěšné, stiskněte klávesu Return (návrat) pro normální použití.

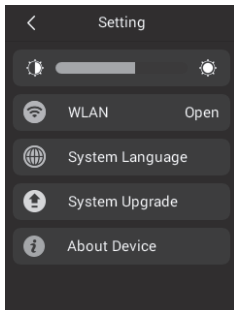

4) Vyberte nastavení jazyka:

Klikněte na modrou ikonu, na panelu nabídek jazyka vyberte jazyk, kterým chcete mluvit, klikněte na oranžovou ikonu a vyberte jazyk, do kterého chcete přeložit. [Poznámka: Tlačítko s ikonou na těle zařízení odpovídá ikoně na obrazovce].

5) Dlouhým stisknutím levého tlačítka, po zaznění tónu, zadejte hlasovou zprávu jazyka první volby a poté uvolněním tlačítka přehrajte výsledky překladu v druhém zvoleném jazyku.

Dlouhým stisknutím tlačítka na pravé straně, po zaznění tónu, zadejte hlasovou zprávu ve druhém zvoleném jazyce a poté, uvolněním tlačítka, přehrajte výsledky překladu v prvním zvoleném jazyce.

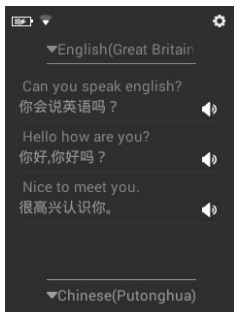

6) Odstranit soubory: Vyberte obsah překladu, na jednu sekundu stiskněte dialogové okno, vyberte ikonu a klikněte na Odstranit překlad (Delete files).



7) Aktualizace systému:

Tento produkt podporuje OTA online upgrade, po připojení k internetu, může být zdarma vylepšeno. Po dokončení, je tu nový zážitek, budeme pokračovat v aktualizacích, přidáme další místní dialekty a esperanto.

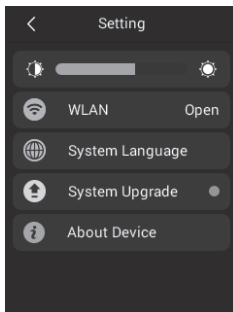

Popis tlačidiel

1. Mikrofón
2. Reprodukotor
3. Vypínač
4. Tlačidlo hlasitosti
5. Resetovacie klávesa
6. Dotyková obrazovka
7. Klávesa prekladu
8. Klávesa prekladu
9. Otvor na šnúrku
10. Mikrofón
11. Rozhranie USB

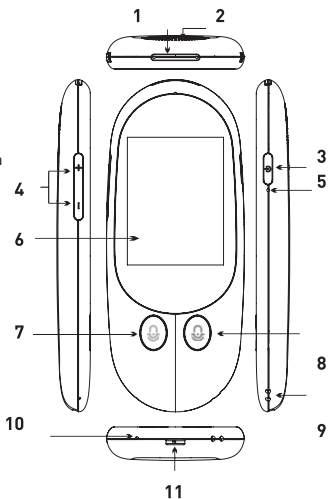

1) Prepínacie tlačidlo

Otvorte prístroj Dlhým stlačením tlačidla napájania 2-5 sa obrazovka rozsvieti v prekladateľskom rozhraní a možno ju normálne používať.

Vypnutie zariadenia: Dlhým stlačením tlačidla napájania 2-5 alebo viac sa na obrazovke objaví ikona (Turn-off) Vypnúť / reštartovať (Reboot), vyberte kláves (off) Vypnúť a zariadenie sa vypne.

Tlačidlo hlasitosti: Upravte hlasitosť, kliknutím na ľavej hornej tlačidlo zvýšite hlasitosť a kliknutím na ľavej dolnej tlačidlo znížite hlasitosť, čím znížite hlasitosť na režim najnižšieho ticha.

Reštart Stlačte dlho tlačidlo napájania, na obrazovke sa zobrazí ikona(Turn-off) Vypnúť / reštartovať (Reboot), vyberte kláves Reboot a reštartujte zariadenie

2) Hlavné menu: Ako je znázornené na obrázku, hlavné funkcie: hlasový preklad, AI asistent, pripojenie k sieti, nastavenie systému.

3) WiFi nastavenie:

SK

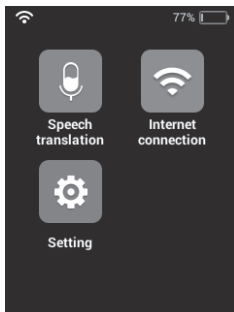

Kliknutím na ikonu rozhraní rozhraní hlavného pripojenie na obrazovke vstúpите do rozhrania WiFi, vyberte otvorený kľúč, vyberte pripojenie WiFi, zadajte heslo, ikona WiFi ukazuje, že pripojenie bolo úspešné, stlačte klávesu Return (návrat) pre normálne použitie.

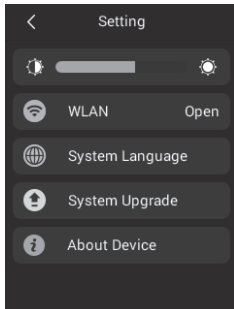

4) Vyberte nastavenie jazyka:

Kliknite na modrú ikonu, na paneli ponúk jazyka vyberte jazyk, ktorým chcete hovoriť, kliknite na oranžovú ikonu a vyberte jazyk, do ktorého chcete preložiť. (Poznámka: Tlačidlo s ikonou na tele zariadení odpovedá ikone na obrazovke).

5) Dlhým stlačením ľavého tlačidla, po zaznení tónu, zadajte hlasovú správu jazyka prvej voľby a potom uvoľnením tlačidla prehrajte výsledky prekladu v druhom vybraného jazyka.

Dlhým stlačením tlačidla na pravej strane, po zaznení tónu, zadajte hlasovú správu v druhom zvolenom jazyku a potom, uvoľnením tlačidla, prehrajte výsledky prekladu v prvom zvolenom jazyku.

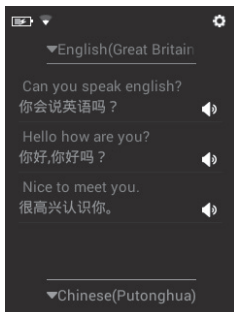

6) Odstrániť súbory: Vyberte obsah prekladu, na jednu sekundu stlačte dialógové okno, vyberte ikonu a kliknite na Odstrániť preklad (Delete files).



7) Aktualizácia systému:

Tento produkt podporuje OTA online upgrade, po pripojení k internetu, môže byť zadarmo vylepšené. Po dokončení, je tu nový zážitok, budeme pokračovať v aktualizáciách, pridáme ďalšie miestne dialekty a esperanto.

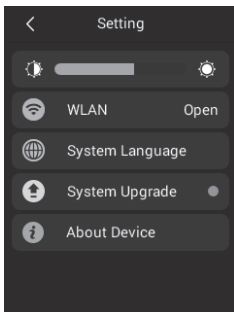

Descriptions des touches

1. Microphone
2. Haut-parleur
3. Touche marche / arrêt
4. Touche de volume
5. Touche de réinitialisation
6. Écran tactile
7. Touche de traduction
8. Touche de traduction
9. Trou de corde
10. Microphone
11. Interface USB

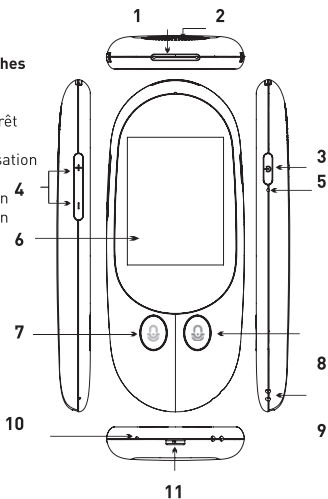

1) Bouton d'alimentation

Allumer l'appareil en appuyant longuement sur le bouton d'alimentation 25, l'écran de traduction s'allume et il peut être utilisé normalement.

Eteindre l'appareil: Appuyez longuement sur le bouton d'alimentation de 25 ou plus, l'écran fait apparaître l'icône Éteindre / Redémarrer, sélectionnez la touche Éteindre.

Touche de volume: Réglez le volume, cliquez sur le bouton supérieur gauche pour augmenter le volume, puis sur le bouton inférieur gauche pour le réduire afin de réduire le volume au mode de silence le plus faible.

Redémarrer: appuyez longuement sur le bouton d'alimentation. L'écran affiche l'icône Éteindre / Redémarrer, sélectionnez la touche Redémarrer et redémarrez l'appareil.

2) Menu principal: Comme le montre la figure, les fonctions principales: traduction vocale, assistant AI, connexion réseau, paramètres système.

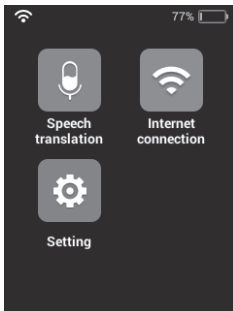

Cliquez sur l'icône d'interface de connexion réseau de l'interface principale, sur l'écran pour entrer dans l'interface WiFi. Sélectionnez la clé ouverte et sélectionnez le WiFi à lier. Entrer le mot de passe. L'icône WiFi indique que la connexion est maintenant établie. Appuyez sur la touche de retour pour une utilisation normale.

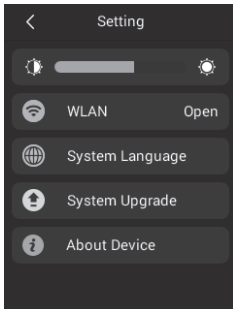

4) Sélectionnez les paramètres de langue:

Cliquez sur l'icône bleue, sélectionnez la langue que vous souhaitez parler dans la barre de menu Langue, cliquez sur l'icône orange, sélectionnez la langue que vous souhaitez traduire. (Remarque: la clé de l'icône sur le fuselage correspond à l'icône à l'écran).

5) Appuyez longuement sur le bouton gauche pour entrer la voix de la première langue choisie après avoir entendu la tonalité. Il en résulte alors la traduction dans la langue de second choix après relâchement.

Appuyez longuement sur le bouton situé à droite pour entrer la voix de la langue de deuxième choix après avoir entendu la tonalité. Il en résulte alors la traduction dans la langue de premier choix après relâchement.

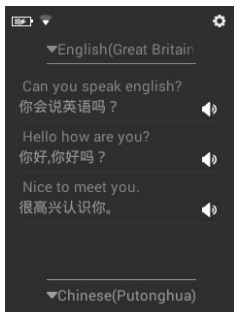

6) Supprimer des fichiers: Sélectionnez le contenu de la traduction et appuyez sur la boîte de dialogue pendant une seconde. Sélectionnez l'icône et cliquez sur supprimer la traduction.



7) Mise à niveau du système:

Ce produit peut être mis à jour après la mise en réseau, dans les points rouges de l'interface de configuration, après la mise en réseau. Avant d'utiliser le produit pour la première fois, mettez à jour le micrologiciel. Cela améliorera votre expérience d'utilisation du traducteur. Mettez à jour le logiciel quand vous le pouvez: nous continuerons à mettre à jour le vocabulaire et à ajouter d'autres dialectes ou langues telles que l'espéranto.

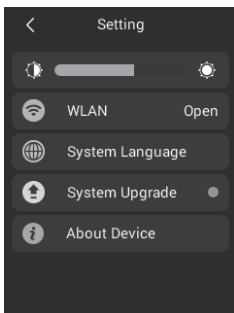

Descrizione chiave

- 1. Microfono
- 2. Altoparlante
- 3. Tasto di accensione
- 4. Tasto volume
- 5. Tasto di ripristino
- 6. Touch screen
- 7. Chiave di traduzione
- 9. Chiave di traduzione
- 10. Foro di corda
- 11. Microfono
- 12. Interfaccia USB

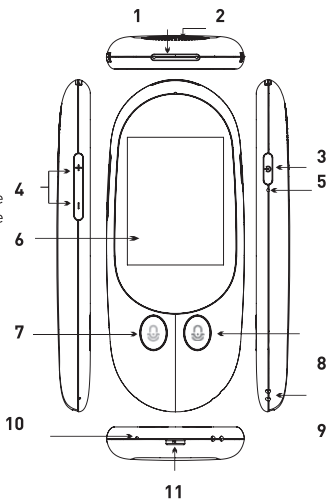

1) Switchkey

Aprire la macchina Premere a lungo il pulsante di accensione 25, lo schermo è illuminato sull'interfaccia di traduzione e può essere utilizzato normalmente.

Spegnere la macchina: premere a lungo il pulsante di accensione 25 o più, lo schermo fa apparire il potere icona off / reboot, selezionare il tasto di spegnimento e il dispositivo è spento.

Tasto volume: regola il volume, fai clic sul pulsante in alto a sinistra per aumentare il volume e fai clic sul pulsante in basso a sinistra per ridurre il volume per ridurre il volume al modo di silenzio più basso.

riavvio Premere a lungo il pulsante di accensione, sullo schermo viene visualizzata l'icona Spegni / Riavvia, selezionare il tasto Riavvia e riavviare il dispositivo.

2) Menu principale: come mostrato in figura, funzioni principali: traduzione vocale, Al Assistant, connessione di rete, impostazioni di sistema.

3) Set WIFI:

IT

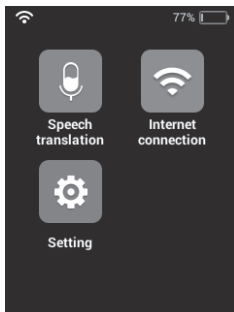

Fare clic sull'icona dell'interfaccia di connessione alla rete dell'interfaccia principale sullo schermo per accedere al WiFi interfaccia, selezionare il tasto Apri, selezionare il WiFi da collegare, inserire la password, l'icona WiFi indica che la connessione è andata a buon fine, premere il tasto Invio per un uso normale.

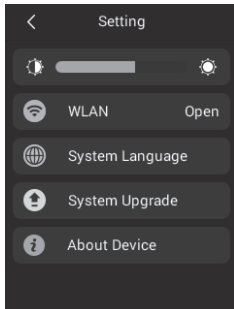

4) Seleziona le impostazioni della lingua:

Fare clic sull'icona blu, selezionare la lingua che si desidera parlare nella barra dei menu della lingua, fare clic sull'icona arancione, selezionare la lingua che si desidera tradurre. (Nota: il tasto icona sulla fusoliera corrisponde all'icona sullo schermo).

5) Premere a lungo il pulsante sinistro, inserire la voce della lingua di prima scelta dopo aver sentito il tono di richiesta, quindi riprodurre i risultati della traduzione della seconda scelta dopo averlo allentato. Premi a lungo il pulsante sul lato destro, inserisci la voce della lingua della seconda scelta dopo aver ascoltato il messaggio, e quindi riprodurre il risultato della traduzione della lingua di prima scelta quando è allentato.

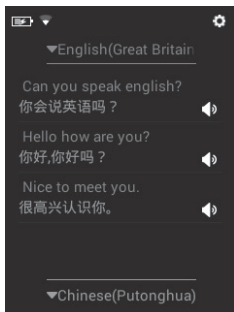

6) Elimina file: selezionare il contenuto della traduzione, premere per un secondo la finestra di dialogo, selezionare l'icona e fare clic su Elimina la traduzione.



7) Aggiornamento del sistema:

Questo prodotto supporta l'aggiornamento online OTA, dopo aver collegato in rete i punti rossi dell'interfaccia delle impostazioni, può essere l'aggiornamento gratuito, l'aggiornamento dopo il completamento, c'è una nuova esperienza, continueremo ad aggiornare, aggiungere più dialetti locali ed esperanto

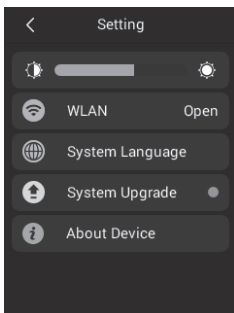

Descriere butoane

- 1. microfon
- 2. difuzor
- 3. alimentare
- 4. tasta volum
- 5. buton resetare
- 6. ecran tactil
- 7. buton traducere
- 8. buton traducere
- 9. gaura șnur
- 10. microfon
- 11. interfață USB

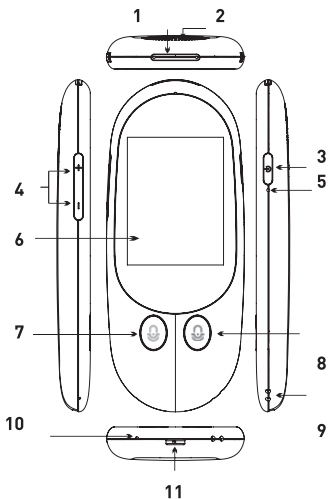

1) comutator

Deschideți aparatul apăsați îndelung butonul de alimentare 25, ecranul afișează interfața de traducere și poate fi folosit.

Opriiți aparatul: Apăsați îndelung butonul de alimentare 25, ecranul afișează pictograma de dezactivare / repornire, selectați tasta de oprire și dispozitivul este oprit.

Tasta de volum: Ajustați volumul, apăsați butonul din stânga sus pentru a crește volumul și apăsați butonul din stânga jos pentru a reduce volumul.

Repornire: apăsați îndelung butonul de pornire, ecranul afișează pictograma oprire / repornire, selectați Reboot și reporniți dispozitivul.

2) Meniu principal: conform imaginii: funcții principale: traducere vocală, asistent AI, conexiune la rețea, setări de sistem.

3) Set WIFI:

RO

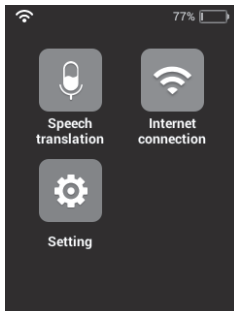

apăsați pictograma principală a interfeței de conectare a rețelei de pe ecran pentru a intra în interfața WiFi , selectați butonul deschis, selectați conexiunea WiFi, introduceți parola, pictograma WiFi arată că conexiunea are succes, apăsați tasta de întoarcere la utilizarea normală.

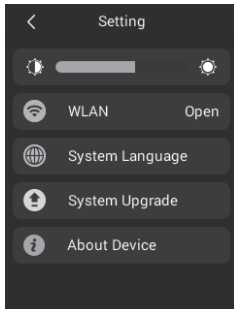

4) setările de limbă:

selectați pictograma albastră, selectați limba dorită, faceți clic pe pictograma portocaliu, selectați limba pe care doriți să o traduceți. (Notă: tasta pictogramă de pe fuselaj corespunde pictogramei de pe ecran).

5) Apăsați îndelung butonul din stânga, introduceți limba din prima alegere după ce auziți tonul prompt și apoi redați traducerea în limba selectată.

Apăsați îndelung butonul din partea dreaptă selectați limba după ce auziți mesajul, apoi redați traducerea

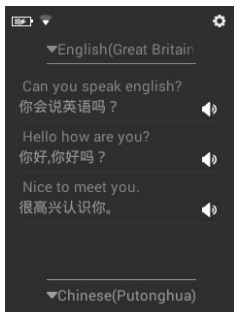

6) Ștergeți fișierele: selectați conținutul traducerii, apăsați caseta de dialog pentru o secundă, selectați pictograma și faceți clic pe ștergeți traducerea.



7) Actualizarea sistemului:

Acest produs acceptă upgrade OTA online, după conectarea la interfața de setări puncte roșii, poate fi actualizat gratuit. Acest dispozitiv este actualizat continuu.

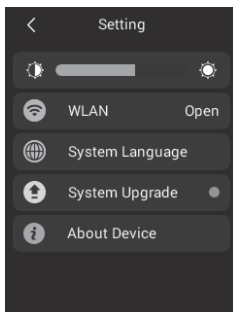

Producer: **PLATINET S.A.**
30-798 Kraków, Sliwiaka 48, PL
www.platinet.eu

Importator: **PLATINET ELECTRONICS SRL**
077065 CORBEANCA, JUD ILFOV
str. PISCULUI 10A/2, RO
tel.: 0 742 233 799, officero@platinet.eu
www.platinet.eu